

Inspiron 13

7000 Series

Manuale di servizio

Modello computer: Inspiron 13-7359
Modello normativo: P57G
Tipo normativo: P57G002



Messaggi di N.B., Attenzione e Avvertenza



N.B.: Un messaggio di N.B. indica informazioni importanti che contribuiscono a migliorare l'utilizzo del computer.



ATTENZIONE: Un messaggio di **ATTENZIONE** indica un danno potenziale all'hardware o la perdita di dati, e spiega come evitare il problema.



AVVERTENZA: Un messaggio di **AVVERTENZA** indica un rischio di danni materiali, lesioni personali o morte.

Copyright © 2015 Dell Inc. Tutti i diritti riservati. Questo prodotto è protetto dalle leggi sul copyright e sulla proprietà intellettuale degli Stati Uniti e internazionali. Dell e il logo Dell™ sono marchi commerciali di Dell Inc. negli Stati Uniti e/o in altre giurisdizioni. Tutti gli altri marchi e nomi qui menzionati possono essere marchi registrati delle rispettive società.

2015 - 07

Rev. A00

Sommario

| | |
|---|-----------|
| Prima di intervenire sui componenti interni del computer..... | 10 |
| Operazioni preliminari | 10 |
| Istruzioni di sicurezza..... | 11 |
| Strumenti consigliati..... | 12 |
| Dopo aver effettuato interventi sui componenti interni del computer..... | 13 |
| Rimozione del coperchio di base..... | 14 |
| Procedura..... | 14 |
| Ricollocamento del coperchio della base..... | 16 |
| Procedura..... | 16 |
| Rimozione della batteria..... | 17 |
| Prerequisiti..... | 17 |
| Procedura..... | 17 |
| Ricollocamento della batteria..... | 19 |
| Procedura..... | 19 |
| Postrequisiti..... | 19 |
| Rimozione del modulo di memoria..... | 20 |
| Prerequisiti..... | 20 |
| Procedura..... | 20 |
| Ricollocamento del modulo di memoria..... | 22 |
| Procedura..... | 22 |
| Postrequisiti..... | 23 |

| | |
|---|-----------|
| Rimozione del disco rigido..... | 24 |
| Prerequisiti..... | 24 |
| Procedura..... | 24 |
| Ricollocamento del disco rigido..... | 26 |
| Procedura..... | 26 |
| Postrequisiti..... | 26 |
| Rimozione della batteria pulsante..... | 27 |
| Prerequisiti..... | 27 |
| Procedura..... | 27 |
| Ricollocamento della batteria pulsante..... | 29 |
| Procedura..... | 29 |
| Postrequisiti..... | 29 |
| Rimozione della scheda per reti senza fili..... | 30 |
| Prerequisiti..... | 30 |
| Procedura..... | 30 |
| Ricollocamento della scheda per reti senza fili..... | 32 |
| Procedura..... | 32 |
| Postrequisiti..... | 32 |
| Rimozione della scheda figlia della tastiera..... | 33 |
| Prerequisiti..... | 33 |
| Procedura..... | 33 |
| Ricollocamento della scheda figlia della tastiera..... | 35 |
| Procedura..... | 35 |
| Postrequisiti..... | 35 |

| | |
|---|-----------|
| Rimozione della scheda dei pulsanti di Accensione e del volume..... | 36 |
| Prerequisiti..... | 36 |
| Procedura..... | 36 |
| Ricollocamento della scheda dei pulsanti di Accensione e del volume..... | 38 |
| Procedura..... | 38 |
| Postrequisiti..... | 38 |
| Rimozione degli altoparlanti..... | 39 |
| Prerequisiti..... | 39 |
| Procedura..... | 39 |
| Ricollocamento degli altoparlanti..... | 41 |
| Procedura..... | 41 |
| Postrequisiti..... | 41 |
| Rimozione del touchpad..... | 42 |
| Prerequisiti..... | 42 |
| Procedura..... | 43 |
| Ricollocamento del touchpad..... | 45 |
| Procedura..... | 45 |
| Postrequisiti..... | 45 |
| Rimozione della ventola..... | 46 |
| Prerequisiti..... | 46 |
| Procedura..... | 46 |
| Ricollocamento della ventola..... | 49 |
| Procedura..... | 49 |
| Postrequisiti..... | 49 |

| | |
|---|-----------|
| Rimozione del dissipatore di calore..... | 50 |
| Prerequisiti..... | 50 |
| Procedura..... | 50 |
| Ricollocamento del dissipatore di calore..... | 52 |
| Procedura..... | 52 |
| Postrequisiti..... | 52 |
| Rimozione della scheda di I/O..... | 53 |
| Prerequisiti..... | 53 |
| Procedura..... | 53 |
| Ricollocamento della scheda di I/O..... | 55 |
| Procedura..... | 55 |
| Postrequisiti..... | 55 |
| Rimozione della porta dell'adattatore di alimentazione... | 56 |
| Prerequisiti..... | 56 |
| Procedura..... | 56 |
| Ricollocamento della porta dell'adattatore di alimentazione..... | 58 |
| Procedura..... | 58 |
| Postrequisiti..... | 58 |
| Rimozione della scheda di sistema..... | 59 |
| Prerequisiti..... | 59 |
| Procedura..... | 59 |
| Ricollocamento della scheda di sistema..... | 63 |
| Procedura..... | 63 |
| Postrequisiti..... | 64 |
| Inserimento del numero di servizio nel BIOS..... | 64 |

| | |
|---|-----------|
| Rimozione del gruppo dello schermo..... | 65 |
| Prerequisiti..... | 65 |
| Procedura..... | 65 |
| Ricollocamento del gruppo dello schermo..... | 68 |
| Procedura..... | 68 |
| Postrequisiti..... | 69 |
| Rimozione del gruppo porta stilo..... | 70 |
| Prerequisiti..... | 70 |
| Procedura..... | 71 |
| Ricollocamento del gruppo porta stilo..... | 73 |
| Procedura..... | 73 |
| Postrequisiti..... | 73 |
| Rimozione del gruppo del supporto per i polsi e tastiera..... | 74 |
| Prerequisiti..... | 74 |
| Procedura..... | 74 |
| Ricollocamento del gruppo del supporto per i polsi e tastiera..... | 76 |
| Procedura..... | 76 |
| Postrequisiti..... | 76 |
| Rimozione del pannello dello schermo..... | 77 |
| Prerequisiti..... | 77 |
| Procedura..... | 78 |
| Ricollocamento del pannello dello schermo..... | 80 |
| Procedura..... | 80 |
| Postrequisiti..... | 80 |

| | |
|---|-----------|
| Rimozione dei cardini dello schermo..... | 81 |
| Prerequisiti..... | 81 |
| Procedura..... | 81 |
| Ricollocamento dei cardini dello schermo..... | 83 |
| Procedura..... | 83 |
| Postrequisiti..... | 83 |
| Rimozione del gruppo coperchio posteriore dello schermo e antenna..... | 84 |
| Prerequisiti..... | 84 |
| Procedura..... | 84 |
| Ricollocamento del coperchio posteriore dello schermo e antenna..... | 86 |
| Procedura..... | 86 |
| Postrequisiti..... | 86 |
| Rimozione della fotocamera..... | 87 |
| Prerequisiti..... | 87 |
| Procedura..... | 87 |
| Ricollocamento della fotocamera..... | 89 |
| Procedura..... | 89 |
| Postrequisiti..... | 89 |
| Rimozione della scheda del pulsante di Windows..... | 90 |
| Prerequisiti..... | 90 |
| Procedura..... | 90 |
| Ricollocamento della scheda del pulsante di Windows.... | 92 |
| Procedura..... | 92 |
| Postrequisiti..... | 92 |



| | |
|--|-----------|
| Rimozione del cavo dello schermo..... | 93 |
| Prerequisiti..... | 93 |
| Procedura..... | 93 |
| Ricollocamento del cavo dello schermo..... | 95 |
| Procedura..... | 95 |
| Postrequisiti..... | 95 |
| Aggiornamento del BIOS..... | 96 |
| Come ottenere assistenza e contattare Dell..... | 97 |
| Risorse di Self-Help..... | 97 |
| Come contattare Dell..... | 98 |

Prima di intervenire sui componenti interni del computer

 **ATTENZIONE:** Per evitare danni ai componenti e alle schede, maneggiarli dai bordi ed evitare di toccare i piedini e i contatti.

 **N.B.:** Le immagini contenute in questo documento possono differire a seconda della configurazione ordinata.

Operazioni preliminari

- 1 Salvare e chiudere tutti i file aperti e uscire da tutte le applicazioni in esecuzione.
- 2 Arrestare il computer.
 - Windows 10: fare clic su o toccare **Start** →  **Accensione** → **Arresta il sistema**.
 - Windows 8.1: nella schermata **Start**, fare clic o toccare l'icona di Accensione  → **Arresta il sistem**.
 - Windows 7: fare clic su o toccare **Start** → **Arresta il sistema**.
-  **N.B.:** Se si utilizza un sistema operativo diverso, consultare la documentazione relativa alle istruzioni sullo spegnimento del sistema operativo.
- 3 Scollegare il computer e tutte le periferiche collegate dalle rispettive prese elettriche.
- 4 Scollegare tutti i cavi come cavi telefonici, cavi di rete e così via, dal computer.
- 5 Scollegare tutti i dispositivi collegati e periferiche come tastiera, mouse, monitor, e così via, dal computer.
- 6 Rimuovere qualsiasi scheda flash e disco ottico dal computer, se applicabile.

Istruzioni di sicurezza

Utilizzare le seguenti istruzioni di sicurezza per proteggere il computer da danni potenziali e per garantire la propria sicurezza personale.

 **AVVERTENZA:** Prima di iniziare ad effettuare interventi sui componenti interni del computer, leggere attentamente le informazioni sulla sicurezza fornite con il computer. Per maggiori informazioni sulle procedure di sicurezza consigliate, consultare l'home page sulla conformità alle normative all'indirizzo www.dell.com/regulatory_compliance.

 **AVVERTENZA:** Scollegare tutte le fonti di alimentazione prima di aprire il coperchio o i pannelli del computer. Dopo aver terminato gli interventi sui componenti interni del computer, ricollocare tutti i coperchi, i pannelli e le viti prima di collegare la fonte di alimentazione.

 **ATTENZIONE:** Per evitare danni al computer, assicurarsi che la superficie di lavoro sia piana e pulita.

 **ATTENZIONE:** Per evitare danni ai componenti e alle schede, maneggiarli dai bordi ed evitare di toccare i piedini e i contatti.

 **ATTENZIONE:** L'utente dovrà eseguire esclusivamente interventi di risoluzione dei problemi e riparazioni su autorizzazione o sotto supervisione del team di assistenza tecnica Dell. I danni dovuti alla manutenzione non autorizzata da Dell non sono coperti da garanzia. Consultare le istruzioni relative alla sicurezza fornite con il prodotto o all'indirizzo www.dell.com/regulatory_compliance.

 **ATTENZIONE:** Prima di toccare qualsiasi componente all'interno del computer, scaricare a terra toccando una superficie metallica non verniciata, come ad esempio il metallo sul retro del computer. Durante l'intervento, toccare periodicamente una superficie metallica non verniciata per scaricare l'elettricità statica, che potrebbe danneggiare i componenti interni.

 **ATTENZIONE:** Quando si scollega un cavo, tirare il relativo connettore o la linguetta di estrazione, non il cavo stesso. Alcuni cavi sono dotati di connettori con linguette di blocco o viti a testa zigrinata che è necessario sganciare prima di scollegare il cavo. Quando si scollegano i cavi, mantenerli allineati uniformemente per evitare di piegare i piedini dei connettori. Quando si collegano i cavi, accertarsi che le porte e i connettori siano orientati e allineati correttamente.

 **ATTENZIONE:** Premere ed estrarre eventuali schede installate nel lettore di schede multimediali.

Strumenti consigliati

Le procedure in questo documento potrebbero richiedere i seguenti strumenti:

- Cacciavite a croce
- Graffietto in plastica

Dopo aver effettuato interventi sui componenti interni del computer



ATTENZIONE: Lasciare viti sparse o allentate all'interno del computer potrebbe danneggiarlo gravemente.

- 1 Ricollocare tutte le viti e accertarsi che non rimangano viti sparse all'interno del computer.
- 2 Collegare eventuali dispositivi, periferiche e cavi esterni rimossi prima di iniziare le operazioni sul computer.
- 3 Ricollocare eventuali schede flash, dischi e qualsiasi altra parte rimossa prima di iniziare le operazioni con il computer.
- 4 Collegare il computer e tutte le periferiche collegate alle rispettive prese elettriche.
- 5 Accendere il computer.

Rimozione del coperchio di base



AVVERTENZA: Prima di effettuare interventi sui componenti interni del computer, leggere le informazioni sulla sicurezza fornite con il computer e seguire le procedure descritte in [Procedure da eseguire prima di effettuare interventi sul computer](#). Dopo aver effettuato tali interventi, seguire le istruzioni descritte in [Procedure da eseguire dopo aver effettuato interventi sul computer](#). Per maggiori informazioni sulle procedure di sicurezza consigliate, consultare l'home page sulla conformità alle normative all'indirizzo www.dell.com/regulatory_compliance.

Procedura

- 1 Chiudere lo schermo e capovolgere il computer.
- 2 Rimuovere le viti che fissano il coperchio della base alla base del computer.

- 3** Utilizzando un graffietto in plastica, sollevare il coperchio dalla base del computer.

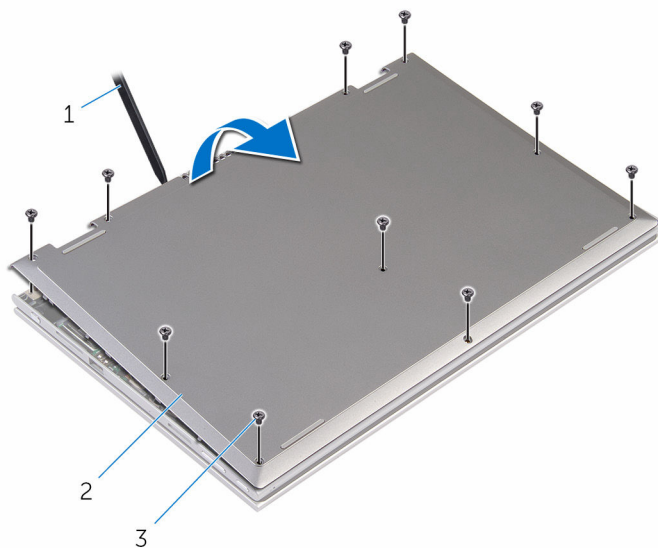

1 graffietto in plastica

2 coperchio della base

3 viti (10)

Ricollocamento del coperchio della base

 **AVVERTENZA:** Prima di effettuare interventi sui componenti interni del computer, leggere le informazioni sulla sicurezza fornite con il computer e seguire le procedure descritte in [Procedure da eseguire prima di effettuare interventi sul computer](#). Dopo aver effettuato tali interventi, seguire le istruzioni descritte in [Procedure da eseguire dopo aver effettuato interventi sul computer](#). Per maggiori informazioni sulle procedure di sicurezza consigliate, consultare l'home page sulla conformità alle normative all'indirizzo www.dell.com/regulatory_compliance.

Procedura

- 1 Far scorrere le linguette sul coperchio della base negli slot sulla base del computer e farlo scattare in posizione.
- 2 Ricollocare le viti che fissano il coperchio della base alla base del computer.

Rimozione della batteria



AVVERTENZA: Prima di effettuare interventi sui componenti interni del computer, leggere le informazioni sulla sicurezza fornite con il computer e seguire le procedure descritte in [Procedure da eseguire prima di effettuare interventi sul computer](#). Dopo aver effettuato tali interventi, seguire le istruzioni descritte in [Procedure da eseguire dopo aver effettuato interventi sul computer](#). Per maggiori informazioni sulle procedure di sicurezza consigliate, consultare l'home page sulla conformità alle normative all'indirizzo www.dell.com/regulatory_compliance.

Prerequisiti

Rimuovere il [coperchio della base](#).

Procedura

- 1 Rimuovere le viti che fissano la batteria al gruppo supporto per i polsi e tastiera.
- 2 Rimuovere il cavo del disco rigido dalle guide di instradamento sulla batteria.

- 3** Sollevare la batteria dal gruppo supporto per i polsi e tastiera.

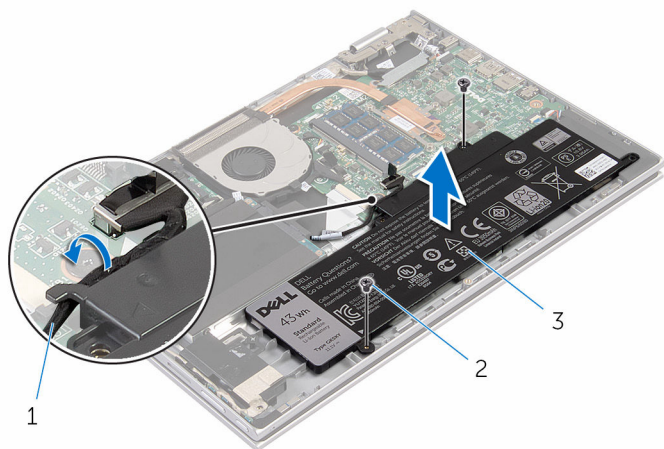

1 cavo del disco rigido

2 viti (2)

3 batteria

- 4** Capovolgere il computer.

- 5** Tenere premuto il pulsante di accensione per 5 secondi per la messa a terra della scheda di sistema.

Ricollocamento della batteria



AVVERTENZA: Prima di effettuare interventi sui componenti interni del computer, leggere le informazioni sulla sicurezza fornite con il computer e seguire le procedure descritte in [Procedure da eseguire prima di effettuare interventi sul computer](#). Dopo aver effettuato tali interventi, seguire le istruzioni descritte in [Procedure da eseguire dopo aver effettuato interventi sul computer](#). Per maggiori informazioni sulle procedure di sicurezza consigliate, consultare l'home page sulla conformità alle normative all'indirizzo www.dell.com/regulatory_compliance.

Procedura

- 1 Allineare i fori delle viti sulla batteria ai fori sul gruppo supporto per i polsi e tastiera e collocare la batteria sul gruppo supporto per i polsi e tastiera.
- 2 Indirizzare il cavo del disco rigido attraverso le guide di instradamento sulla batteria.
- 3 Ricollocare le viti che fissano la batteria al gruppo supporto per i polsi e tastiera.

Postrequisiti

Ricollocare il [coperchio della base](#).

Rimozione del modulo di memoria



AVVERTENZA: Prima di effettuare interventi sui componenti interni del computer, leggere le informazioni sulla sicurezza fornite con il computer e seguire le procedure descritte in [Procedure da eseguire prima di effettuare interventi sul computer](#). Dopo aver effettuato tali interventi, seguire le istruzioni descritte in [Procedure da eseguire dopo aver effettuato interventi sul computer](#). Per maggiori informazioni sulle procedure di sicurezza consigliate, consultare l'home page sulla conformità alle normative all'indirizzo www.dell.com/regulatory_compliance.

Prerequisiti

- 1 Rimuovere il [coperchio della base](#).
- 2 Rimuovere la [batteria](#).

Procedura

- 1 Utilizzare la punta delle dita per allargare delicatamente i fermagli di fissaggio su ciascuna estremità dello slot del modulo di memoria, finché il modulo non scatta fuori sede.

2 Rimuovere il modulo di memoria dallo slot del modulo di memoria.

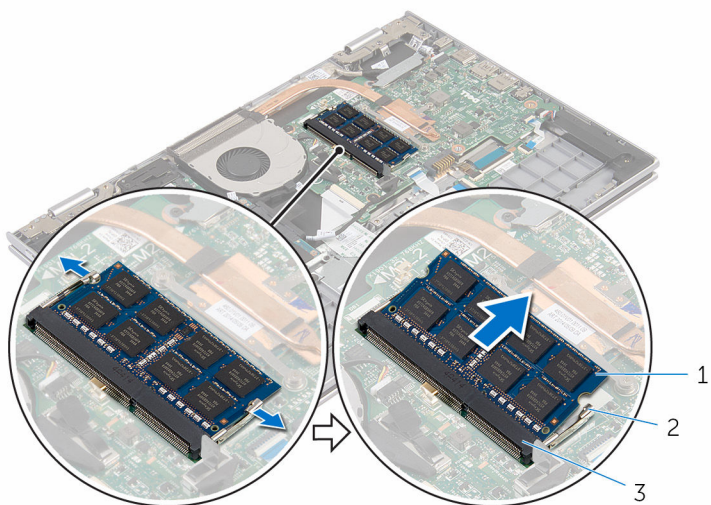

1 modulo di memoria

2 fermagli di fissaggio (2)

3 slot del modulo di memoria

Ricollocamento del modulo di memoria

 **AVVERTENZA:** Prima di effettuare interventi sui componenti interni del computer, leggere le informazioni sulla sicurezza fornite con il computer e seguire le procedure descritte in [Procedure da eseguire prima di effettuare interventi sul computer](#). Dopo aver effettuato tali interventi, seguire le istruzioni descritte in [Procedure da eseguire dopo aver effettuato interventi sul computer](#). Per maggiori informazioni sulle procedure di sicurezza consigliate, consultare l'home page sulla conformità alle normative all'indirizzo www.dell.com/regulatory_compliance.

Procedura

- 1 Allineare la tacca sul modulo di memoria con la linguetta sul relativo slot.

- 2 Far scorrere il modulo di memoria stabilmente all'interno dello slot da un'angolo e premerlo verso il basso finché non scatta in posizione.



N.B.: Se non si sente lo scatto, rimuovere il modulo di memoria e reinstallarlo.

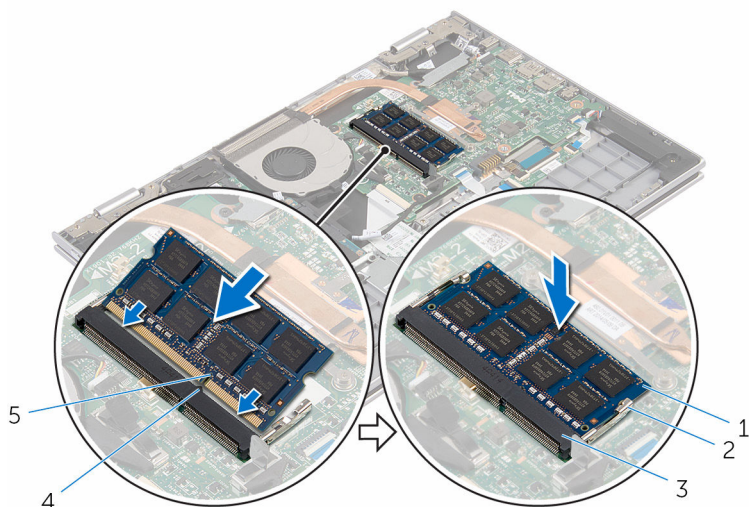



- | | | | |
|---|----------------------------|---|---------------------------|
| 1 | modulo di memoria | 2 | fermagli di fissaggio (2) |
| 3 | slot del modulo di memoria | 4 | linguetta |
| 5 | tacca | | |

Postrequisiti

- 1 Ricollocare la [batteria](#).
- 2 Ricollocare il [coperchio della base](#).

Rimozione del disco rigido.

-  **AVVERTENZA:** Prima di effettuare interventi sui componenti interni del computer, leggere le informazioni sulla sicurezza fornite con il computer e seguire le procedure descritte in [Procedure da eseguire prima di effettuare interventi sul computer](#). Dopo aver effettuato tali interventi, seguire le istruzioni descritte in [Procedure da eseguire dopo aver effettuato interventi sul computer](#). Per maggiori informazioni sulle procedure di sicurezza consigliate, consultare l'home page sulla conformità alle normative all'indirizzo www.dell.com/regulatory_compliance.
-  **ATTENZIONE:** I dischi rigidi sono fragili. Prestare attenzione durante la manipolazione di uno di essi.
-  **ATTENZIONE:** Per evitare la perdita di dati, non rimuovere il disco rigido quando il computer è acceso o in stato di sospensione.

Prerequisiti

- 1 Rimuovere il [coperchio della base](#).
- 2 Rimuovere la [batteria](#).

Procedura

- 1 Rimuovere le viti che fissano il gruppo disco rigido al gruppo supporto per i polsi e tastiera.
- 2 Utilizzando la linguetta di estrazione, scollegare il cavo del disco rigido dalla scheda di sistema.

- 3** Sollevare il gruppo disco rigido con il relativo cavo dal gruppo supporto per i polsi e tastiera.

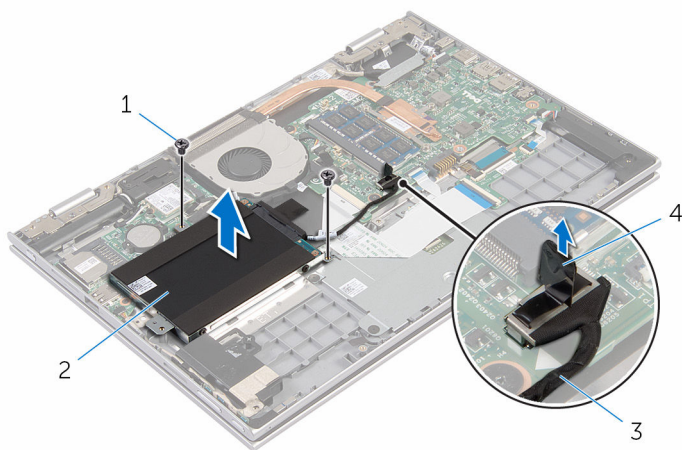

- | | | | |
|---|-----------------------|---|-------------------------|
| 1 | viti (2) | 2 | gruppo disco rigido |
| 3 | cavo del disco rigido | 4 | linguetta di estrazione |

- 4** Scollegare l'interpositore dal disco rigido.
- 5** Rimuovere le viti che assicurano il supporto del disco rigido al disco rigido.
- 6** Sollevare il supporto del disco rigido dal disco rigido.

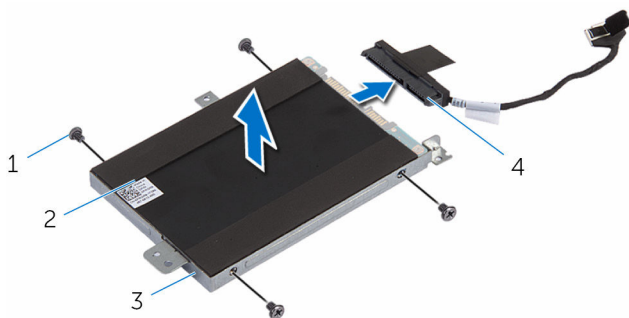

- | | | | |
|---|---------------------------|---|---------------|
| 1 | viti (4) | 2 | disco rigido |
| 3 | supporto del disco rigido | 4 | interpositore |

Ricollocamento del disco rigido

 **AVVERTENZA:** Prima di effettuare interventi sui componenti interni del computer, leggere le informazioni sulla sicurezza fornite con il computer e seguire le procedure descritte in [Procedure da eseguire prima di effettuare interventi sul computer](#). Dopo aver effettuato tali interventi, seguire le istruzioni descritte in [Procedure da eseguire dopo aver effettuato interventi sul computer](#). Per maggiori informazioni sulle procedure di sicurezza consigliate, consultare l'home page sulla conformità alle normative all'indirizzo www.dell.com/regulatory_compliance.

 **ATTENZIONE:** I dischi rigidi sono fragili. Prestare attenzione durante la manipolazione di uno di essi.



Procedura

- 1 Allineare i fori delle viti sul disco rigido ai fori sul relativo supporto.
- 2 Ricollocare le viti che fissano il supporto del disco rigido al disco rigido.
- 3 Collegare l'interposer al gruppo disco rigido.
- 4 Allineare i fori delle viti sul gruppo disco rigido ai relativi fori sul gruppo supporto per i polsi e tastiera.
- 5 Ricollocare le viti che fissano il gruppo disco rigido al gruppo supporto per i polsi e tastiera.
- 6 Collegare il cavo del disco rigido alla scheda di sistema.

Postrequisiti

- 1 Ricollocare la [batteria](#).
- 2 Ricollocare il [coperchio della base](#).

Rimozione della batteria pulsante

-  **AVVERTENZA:** Prima di effettuare interventi sui componenti interni del computer, leggere le informazioni sulla sicurezza fornite con il computer e seguire le procedure descritte in [Procedure da eseguire prima di effettuare interventi sul computer](#). Dopo aver effettuato tali interventi, seguire le istruzioni descritte in [Procedure da eseguire dopo aver effettuato interventi sul computer](#). Per maggiori informazioni sulle procedure di sicurezza consigliate, consultare l'home page sulla conformità alle normative all'indirizzo www.dell.com/regulatory_compliance.
-  **ATTENZIONE:** La rimozione della batteria pulsante reimposta le impostazioni del programma di configurazione del BIOS a quelle predefinite. Si consiglia di prendere nota delle impostazioni del programma di configurazione del BIOS prima di rimuovere la batteria pulsante.

Prerequisiti

- 1 Rimuovere il [coperchio della base](#).
- 2 Rimuovere la [batteria](#).

Procedura

Utilizzando un graffietto in plastica, estrarre delicatamente la batteria pulsante dallo zoccolo della batteria presente sulla scheda di I/O.

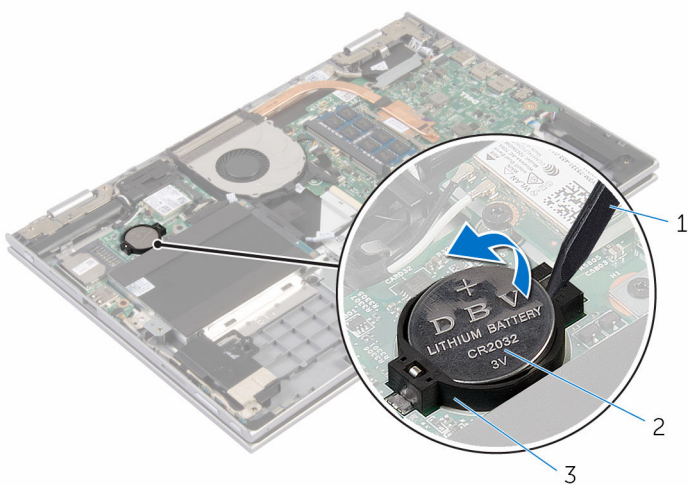

1 graffietto in plastica

2 batteria pulsante

3 zoccolo della batteria

Ricollocamento della batteria pulsante.



AVVERTENZA: Prima di effettuare interventi sui componenti interni del computer, leggere le informazioni sulla sicurezza fornite con il computer e seguire le procedure descritte in [Procedure da eseguire prima di effettuare interventi sul computer](#). Dopo aver effettuato tali interventi, seguire le istruzioni descritte in [Procedure da eseguire dopo aver effettuato interventi sul computer](#). Per maggiori informazioni sulle procedure di sicurezza consigliate, consultare l'home page sulla conformità alle normative all'indirizzo www.dell.com/regulatory_compliance.

Procedura

Con il polo positivo verso l'alto, inserire la batteria pulsante nello zoccolo relativo sulla scheda di I/O.

Postrequisiti

- 1 Ricollocare la [batteria](#).
- 2 Ricollocare il [coperchio della base](#).

Rimozione della scheda per reti senza fili



AVVERTENZA: Prima di effettuare interventi sui componenti interni del computer, leggere le informazioni sulla sicurezza fornite con il computer e seguire le procedure descritte in [Procedure da eseguire prima di effettuare interventi sul computer](#). Dopo aver effettuato tali interventi, seguire le istruzioni descritte in [Procedure da eseguire dopo aver effettuato interventi sul computer](#). Per maggiori informazioni sulle procedure di sicurezza consigliate, consultare l'home page sulla conformità alle normative all'indirizzo www.dell.com/regulatory_compliance.

Prerequisiti

- 1 Rimuovere il [coperchio della base](#).
- 2 Rimuovere la [batteria](#).

Procedura

- 1 Scollegare i cavi dell'antenna dalla scheda per reti senza fili.
- 2 Rimuovere la vite che fissa la scheda per reti senza fili alla scheda di I/O.

- 3** Far scorrere e rimuovere la scheda per reti senza fili dal relativo slot.

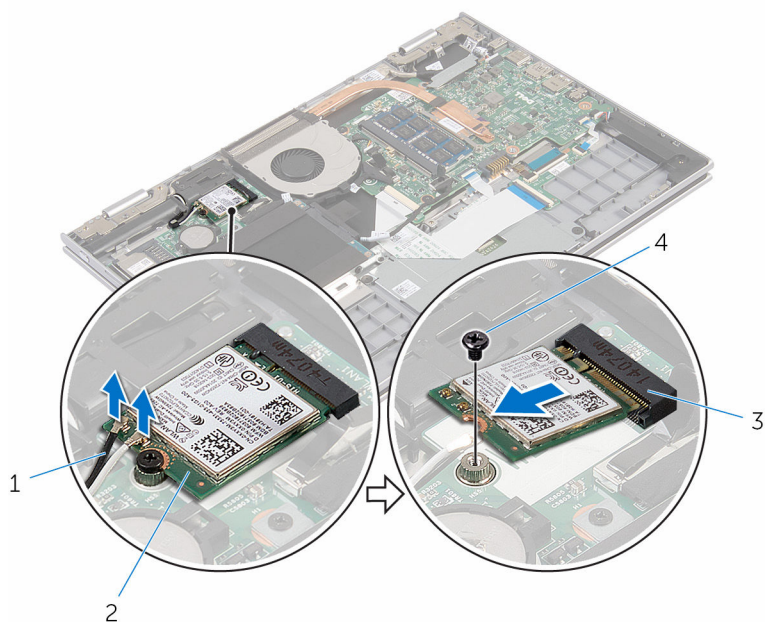

1 cavi dell'antenna (2)

2 scheda per reti senza fili

3 slot della scheda per reti
senza fili

4 vite

Ricollocamento della scheda per reti senza fili.

 **AVVERTENZA:** Prima di effettuare interventi sui componenti interni del computer, leggere le informazioni sulla sicurezza fornite con il computer e seguire le procedure descritte in [Procedure da eseguire prima di effettuare interventi sul computer](#). Dopo aver effettuato tali interventi, seguire le istruzioni descritte in [Procedure da eseguire dopo aver effettuato interventi sul computer](#). Per maggiori informazioni sulle procedure di sicurezza consigliate, consultare l'home page sulla conformità alle normative all'indirizzo www.dell.com/regulatory_compliance.

Procedura

 **ATTENZIONE:** Per evitare di danneggiare la scheda per reti senza fili, non posizionare i cavi sotto di essa.

- 1 Allineare la tacca sulla scheda per reti senza fili al relativo slot sulla scheda di I/O.
- 2 Inserire la scheda per reti senza fili da un angolo nel relativo slot.
- 3 Allineare il foro per la vite sulla scheda per reti senza fili con il foro per la vite sulla scheda di I/O.
- 4 Ricollocare la vite che fissa la scheda per reti senza fili alla scheda di I/O.
- 5 Collegare i cavi dell'antenna alla scheda per reti senza fili.

La seguente tabella fornisce la combinazione di colori dei cavi dell'antenna per la scheda per reti senza fili supportata dal computer.

| Connettori sulla scheda per reti senza fili | Colore del cavo dell'antenna |
|---|------------------------------|
| Principale (triangolo bianco) | bianco |
| Ausiliario (triangolo nero) | nero |

Postrequisiti

- 1 Ricollocare la [batteria](#).
- 2 Ricollocare il [coperchio della base](#).

Rimozione della scheda figlia della tastiera



AVVERTENZA: Prima di effettuare interventi sui componenti interni del computer, leggere le informazioni sulla sicurezza fornite con il computer e seguire le procedure descritte in [Procedure da eseguire prima di effettuare interventi sul computer](#). Dopo aver effettuato tali interventi, seguire le istruzioni descritte in [Procedure da eseguire dopo aver effettuato interventi sul computer](#). Per maggiori informazioni sulle procedure di sicurezza consigliate, consultare l'home page sulla conformità alle normative all'indirizzo www.dell.com/regulatory_compliance.

Prerequisiti

- 1 Rimuovere il [coperchio della base](#).
- 2 Rimuovere la [batteria](#).

Procedura

- 1 Sollevare i dispositivi di chiusura del connettore e scollegare i cavi della tastiera e i cavi della tastiera retroilluminata dalla scheda figlia della tastiera.

- 2 Sollevare la scheda figlia della tastiera dal gruppo supporto per i polsi e tastiera.

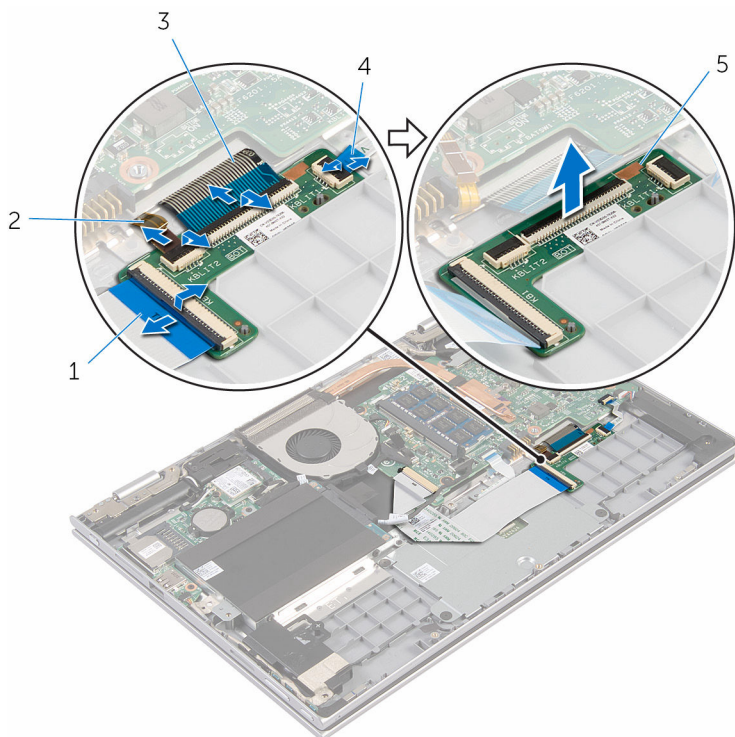

1 cavo della tastiera

2 cavo di retroilluminazione della tastiera

3 cavo della tastiera

4 cavo di retroilluminazione della tastiera

5 scheda figlia della tastiera

Ricollocamento della scheda figlia della tastiera

 **AVVERTENZA:** Prima di effettuare interventi sui componenti interni del computer, leggere le informazioni sulla sicurezza fornite con il computer e seguire le procedure descritte in [Procedure da eseguire prima di effettuare interventi sul computer](#). Dopo aver effettuato tali interventi, seguire le istruzioni descritte in [Procedure da eseguire dopo aver effettuato interventi sul computer](#). Per maggiori informazioni sulle procedure di sicurezza consigliate, consultare l'home page sulla conformità alle normative all'indirizzo www.dell.com/regulatory_compliance.

Procedura

- 1 Posizionare la scheda figlia della tastiera sul supporto per i polsi alla tastiera.
- 2 Collegare i cavi della tastiera e i cavi della tastiera retroilluminata e premere verso il basso i dispositivi di chiusura per fissare i cavi.

Postrequisiti

- 1 Ricollocare la [batteria](#).
- 2 Ricollocare il [coperchio della base](#).

Rimozione della scheda dei pulsanti di Accensione e del volume



AVVERTENZA: Prima di effettuare interventi sui componenti interni del computer, leggere le informazioni sulla sicurezza fornite con il computer e seguire le procedure descritte in [Procedure da eseguire prima di effettuare interventi sul computer](#). Dopo aver effettuato tali interventi, seguire le istruzioni descritte in [Procedure da eseguire dopo aver effettuato interventi sul computer](#). Per maggiori informazioni sulle procedure di sicurezza consigliate, consultare l'home page sulla conformità alle normative all'indirizzo www.dell.com/regulatory_compliance.

Prerequisiti

- 1 Rimuovere il [coperchio della base](#).
- 2 Rimuovere la [batteria](#).
- 3 Seguire la procedura dal punto 1 al punto 3 in "[Rimozione del disco rigido](#)".

Procedura

- 1 Rimuovere il nastro adesivo che fissa il cavo dell'alimentazione e della scheda dei pulsanti di volume al gruppo supporto per i polsi e tastiera.
- 2 Scollegare il cavo della scheda dei pulsanti di accensione e del volume dalla scheda di I/O.
- 3 Rimuovere il cavo della scheda dei pulsanti di accensione e del volume dalle guide di instradamento sull'altoparlante.
- 4 Staccare delicatamente il nastro adesivo che fissa l'alimentazione e la scheda dei pulsanti per il volume dell'altoparlante.

- 5** Sollevare la scheda dei pulsanti di accensione e del volume dal gruppo supporto per i polsi e tastiera.

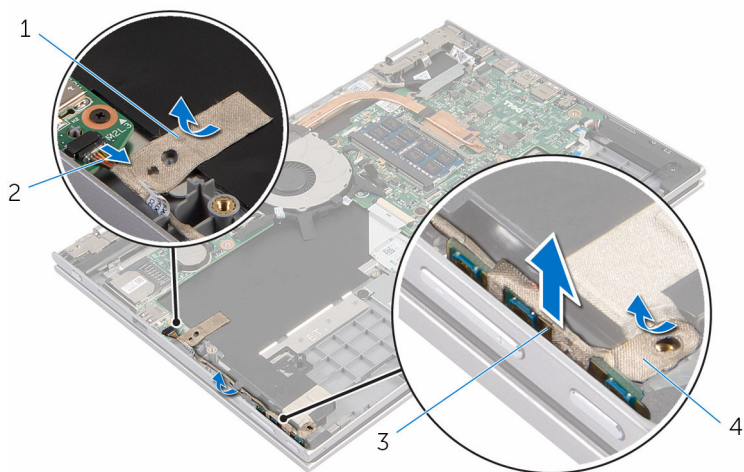

1 nastro adesivo

2 cavo della scheda dei pulsanti di accensione e del volume

3 scheda dei pulsanti di accensione e del volume

4 nastro adesivo

Ricollocamento della scheda dei pulsanti di Accensione e del volume



AVVERTENZA: Prima di effettuare interventi sui componenti interni del computer, leggere le informazioni sulla sicurezza fornite con il computer e seguire le procedure descritte in [Procedure da eseguire prima di effettuare interventi sul computer](#). Dopo aver effettuato tali interventi, seguire le istruzioni descritte in [Procedure da eseguire dopo aver effettuato interventi sul computer](#). Per maggiori informazioni sulle procedure di sicurezza consigliate, consultare l'home page sulla conformità alle normative all'indirizzo www.dell.com/regulatory_compliance.

Procedura

- 1 Collocare la scheda dei pulsanti di accensione e del volume nello slot sul gruppo supporto per i polsi e tastiera.
- 2 Far aderire il nastro adesivo che fissa l'alimentazione e la scheda dei pulsanti per il volume all'altoparlante.
- 3 Indirizzare il cavo della scheda dei pulsanti di accensione e del volume attraverso le guide di instradamento sull'altoparlante.
- 4 Collegare il cavo della scheda dei pulsanti di accensione e del volume alla scheda di I/O.
- 5 Far aderire il nastro adesivo che fissa l'alimentazione e il cavo della scheda dei pulsanti al gruppo supporto per i polsi e tastiera.

Postrequisiti

- 1 Seguire la procedura dal punto 4 al punto 6 in "[Ricollocamento del disco rigido](#)".
- 2 Ricollocare la [batteria](#).
- 3 Ricollocare il [coperchio della base](#).

Rimozione degli altoparlanti



AVVERTENZA: Prima di effettuare interventi sui componenti interni del computer, leggere le informazioni sulla sicurezza fornite con il computer e seguire le procedure descritte in [Procedure da eseguire prima di effettuare interventi sul computer](#). Dopo aver effettuato tali interventi, seguire le istruzioni descritte in [Procedure da eseguire dopo aver effettuato interventi sul computer](#). Per maggiori informazioni sulle procedure di sicurezza consigliate, consultare l'home page sulla conformità alle normative all'indirizzo www.dell.com/regulatory_compliance.

Prerequisiti

- 1 Rimuovere il [coperchio della base](#).
- 2 Rimuovere la [batteria](#).
- 3 Rimuovere la [scheda dei pulsanti di accensione e del volume](#).

Procedura

- 1 Scollegare il cavo degli altoparlanti dalla scheda di sistema.
- 2 Rimuovere il nastro adesivo che fissa il cavo dell'altoparlante al gruppo supporto per i polsi e tastiera.
- 3 Rimuovere il cavo dell'altoparlante dalle guide di instradamento sul gruppo supporto per i polsi e tastiera.

- 4 Sbloccare gli altoparlanti dai supporti di allineamento e sollevare gli altoparlanti con il relativo cavo, dal gruppo supporto per i polsi e tastiera.

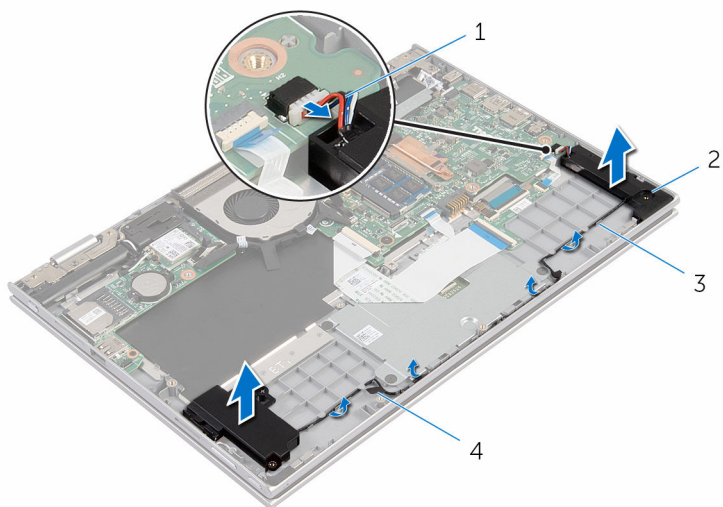

1 Cavo dell'altoparlante

2 altoparlanti (2)

3 guide di instradamento

4 nastro adesivo

Ricollocamento degli altoparlanti

 **AVVERTENZA:** Prima di effettuare interventi sui componenti interni del computer, leggere le informazioni sulla sicurezza fornite con il computer e seguire le procedure descritte in [Procedure da eseguire prima di effettuare interventi sul computer](#). Dopo aver effettuato tali interventi, seguire le istruzioni descritte in [Procedure da eseguire dopo aver effettuato interventi sul computer](#). Per maggiori informazioni sulle procedure di sicurezza consigliate, consultare l'home page sulla conformità alle normative all'indirizzo www.dell.com/regulatory_compliance.

Procedura

- 1 Utilizzando i supporti di allineamento sul gruppo supporto per i polsi e tastiera, collocare gli altoparlanti sul relativo gruppo.
- 2 Indirizzare il cavo dell'altoparlante nelle guide di instradamento sul gruppo supporto per i polsi e tastiera.
- 3 Far aderire i nastri adesivi che fissano il cavo dell'altoparlante sul gruppo supporto per i polsi e tastiera.
- 4 Collegare il cavo degli altoparlanti alla scheda di sistema.

Postrequisiti

- 1 Ricollocare la [scheda dei pulsanti di accensione e del volume](#).
- 2 Ricollocare la [batteria](#).
- 3 Ricollocare il [coperchio della base](#).

Rimozione del touchpad



AVVERTENZA: Prima di effettuare interventi sui componenti interni del computer, leggere le informazioni sulla sicurezza fornite con il computer e seguire le procedure descritte in [Procedure da eseguire prima di effettuare interventi sul computer](#). Dopo aver effettuato tali interventi, seguire le istruzioni descritte in [Procedure da eseguire dopo aver effettuato interventi sul computer](#). Per maggiori informazioni sulle procedure di sicurezza consigliate, consultare l'home page sulla conformità alle normative all'indirizzo www.dell.com/regulatory_compliance.

Prerequisiti

- 1 Rimuovere il [coperchio della base](#).
- 2 Rimuovere la [batteria](#).

Procedura

- 1 Sollevare il dispositivo di chiusura del connettore e scollegare il cavo della tastiera dalla scheda figlia della tastiera.

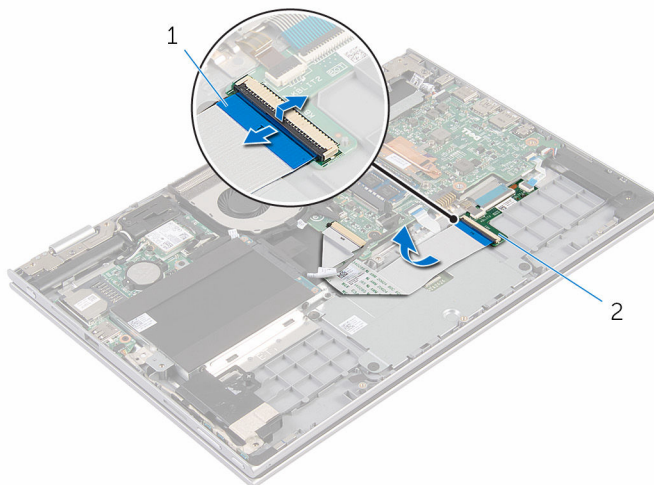

1 cavo della tastiera

2 scheda figlia della tastiera

- 2 Sollevare il dispositivo di chiusura del connettore e scollegare il cavo del touchpad da esso.
- 3 Rimuovere le viti che fissano il supporto del touchpad al gruppo supporto per i polsi e tastiera.

- 4** Sollevare il supporto per il touchpad al gruppo supporto per i polsi e tastiera.

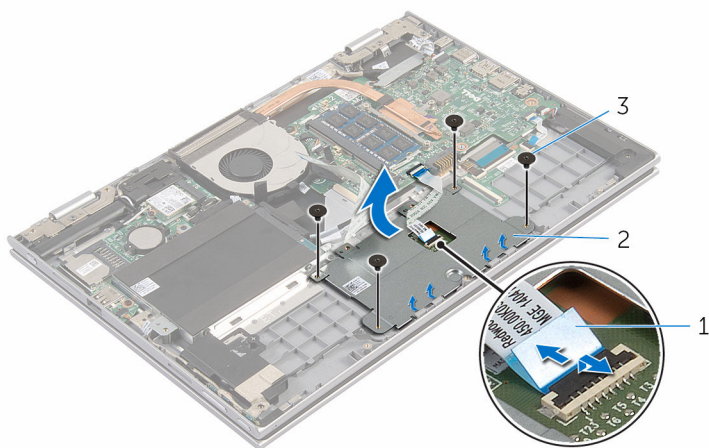

- 1 cavo del touchpad
2 staffa del touchpad
3 viti (4)

- 5** Rimuovere il nastro adesivo che fissa il touchpad al gruppo supporto per i polsi e tastiera.
6 Estrarre il touchpad dal computer.

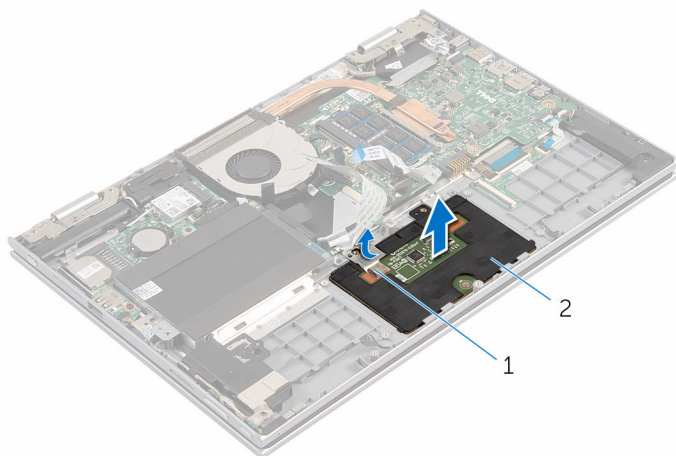

- 1 nastro adesivo
2 Touchpad

Ricollocamento del touchpad



AVVERTENZA: Prima di effettuare interventi sui componenti interni del computer, leggere le informazioni sulla sicurezza fornite con il computer e seguire le procedure descritte in [Procedure da eseguire prima di effettuare interventi sul computer](#). Dopo aver effettuato tali interventi, seguire le istruzioni descritte in [Procedure da eseguire dopo aver effettuato interventi sul computer](#). Per maggiori informazioni sulle procedure di sicurezza consigliate, consultare l'home page sulla conformità alle normative all'indirizzo www.dell.com/regulatory_compliance.

Procedura

- 1 Far scorrere le linguette sul touchpad negli slot sul gruppo supporto per i polsi e tastiera.
- 2 Far aderire il nastro adesivo che fissa il touchpad al supporto per i polsi e tastiera.
- 3 Allineare i fori delle viti sul supporto del touchpad con quelli sul gruppo supporto per i polsi e tastiera.
- 4 Ricollocare le viti che fissano il supporto del touchpad al gruppo supporto per i polsi e tastiera.
- 5 Far scorrere il cavo del touchpad nel connettore del touchpad e premere sul dispositivo di chiusura per fissare il cavo.
- 6 Far scorrere il cavo della tastiera nel connettore della scheda figlia della tastiera di sistema e premere sul dispositivo di chiusura del connettore per fissare il cavo.

Postrequisiti

- 1 Ricollocare la [batteria](#).
- 2 Ricollocare il [coperchio della base](#).

Rimozione della ventola



AVVERTENZA: Prima di effettuare interventi sui componenti interni del computer, leggere le informazioni sulla sicurezza fornite con il computer e seguire le procedure descritte in [Procedure da eseguire prima di effettuare interventi sul computer](#). Dopo aver effettuato tali interventi, seguire le istruzioni descritte in [Procedure da eseguire dopo aver effettuato interventi sul computer](#). Per maggiori informazioni sulle procedure di sicurezza consigliate, consultare l'home page sulla conformità alle normative all'indirizzo www.dell.com/regulatory_compliance.

Prerequisiti

- 1 Rimuovere il [coperchio della base](#).
- 2 Rimuovere la [batteria](#).

Procedura

- 1 Utilizzando la linguetta di estrazione, scollegare il cavo della scheda di I/O dalla scheda di sistema.

-
- 2** Rimuovere il cavo della scheda di I/O dalle guide di instradamento sulla ventola.

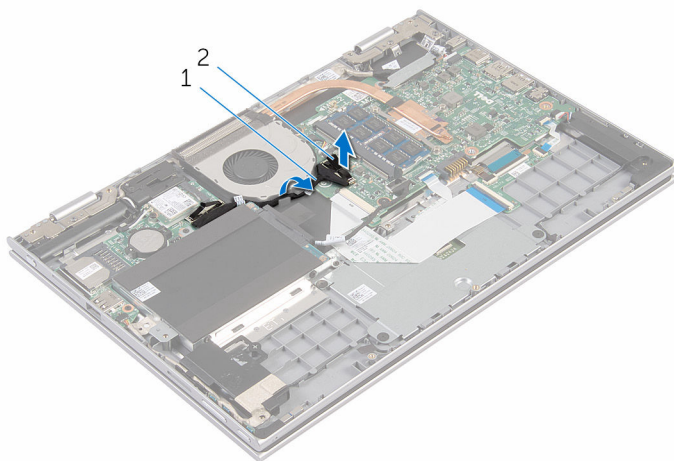

- 1 cavo della scheda di I/O 2 connettore del cavo della scheda di I/O

-
-
- 3** Scollegare il cavo della ventola dalla scheda di sistema.
- 4** Rimuovere le viti che fissano la ventola al gruppo supporto per i polsi e tastiera.

5 Sollevare la ventola dal gruppo supporto per i polsi e tastiera.

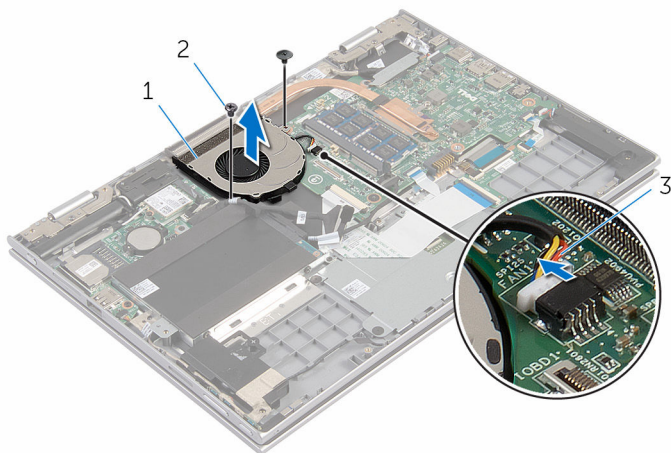

1 ventola

2 viti (2)

3 cavo della ventola

Ricollocamento della ventola



AVVERTENZA: Prima di effettuare interventi sui componenti interni del computer, leggere le informazioni sulla sicurezza fornite con il computer e seguire le procedure descritte in [Procedure da eseguire prima di effettuare interventi sul computer](#). Dopo aver effettuato tali interventi, seguire le istruzioni descritte in [Procedure da eseguire dopo aver effettuato interventi sul computer](#). Per maggiori informazioni sulle procedure di sicurezza consigliate, consultare l'home page sulla conformità alle normative all'indirizzo www.dell.com/regulatory_compliance.



Procedura

- 1 Allineare i fori delle viti sulla ventola ai fori sul gruppo supporto per i polsi e tastiera.
- 2 Ricollocare le viti che fissano la ventola al gruppo supporto per i polsi e tastiera.
- 3 Collegare il cavo della ventola alla scheda di sistema.
- 4 Instradare il cavo della scheda di I/O nelle guide di instradamento sulla ventola.
- 5 Far scorrere il cavo della scheda di I/O nel relativo connettore sulla scheda di sistema e premere il dispositivo di chiusura per fissare il cavo.

Postrequisiti

- 1 Ricollocare la [batteria](#).
- 2 Ricollocare il [coperchio della base](#).

Rimozione del dissipatore di calore

-  **AVVERTENZA:** Prima di effettuare interventi sui componenti interni del computer, leggere le informazioni sulla sicurezza fornite con il computer e seguire le procedure descritte in [Procedure da eseguire prima di effettuare interventi sul computer](#). Dopo aver effettuato tali interventi, seguire le istruzioni descritte in [Procedure da eseguire dopo aver effettuato interventi sul computer](#). Per maggiori informazioni sulle procedure di sicurezza consigliate, consultare l'home page sulla conformità alle normative all'indirizzo www.dell.com/regulatory_compliance.
-  **AVVERTENZA:** Il dissipatore di calore può diventare molto caldo durante il normale funzionamento. Lasciare trascorrere un tempo sufficiente affinché quest'ultimo possa raffreddarsi prima di toccarlo.
-  **ATTENZIONE:** Per garantire il massimo raffreddamento del processore, non toccare le zone di trasferimento termico sul dissipatore di calore. Il sebo della pelle può ridurre la capacità di trasferimento di calore della pasta termoconduttiva.

Prerequisiti

- 1 Rimuovere il [coperchio della base](#).
- 2 Rimuovere la [batteria](#).

Procedura

- 1 Allentare le viti di fissaggio che fissano il dissipatore di calore alla scheda di sistema rispettando la sequenza indicata sul dissipatore.

2 Sollevare il dissipatore di calore dalla scheda di sistema.

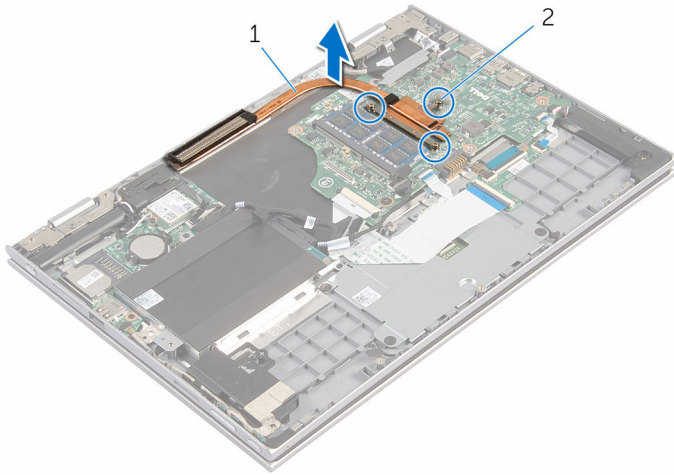



1 dissipatore di calore

2 viti di fissaggio (3)

Ricollocamento del dissipatore di calore

 **AVVERTENZA:** Prima di effettuare interventi sui componenti interni del computer, leggere le informazioni sulla sicurezza fornite con il computer e seguire le procedure descritte in [Procedure da eseguire prima di effettuare interventi sul computer](#). Dopo aver effettuato tali interventi, seguire le istruzioni descritte in [Procedure da eseguire dopo aver effettuato interventi sul computer](#). Per maggiori informazioni sulle procedure di sicurezza consigliate, consultare l'home page sulla conformità alle normative all'indirizzo www.dell.com/regulatory_compliance.

 **ATTENZIONE:** L'allineamento non corretto del dissipatore di calore può provocare danni alla scheda di sistema e al processore.

 **N.B.:** La pasta termoconduttiva originale può essere riutilizzata se la scheda di sistema e il dissipatore originale vengano reinstallati insieme. Nel caso in cui questi vengano sostituiti, utilizzare il cuscinetto termico fornito nel kit per assicurarsi che sia presente conduttività termica.

Procedura

- 1 Allineare i fori per le viti posti sul dissipatore di calore a quelli posti sulla scheda di sistema.
- 2 Serrare le viti di fissaggio che fissano il dissipatore di calore alla scheda di sistema rispettando la sequenza indicata sul dissipatore.

Postrequisiti

- 1 Ricollocare la [batteria](#).
- 2 Ricollocare il [coperchio della base](#).

Rimozione della scheda di I/O



AVVERTENZA: Prima di effettuare interventi sui componenti interni del computer, leggere le informazioni sulla sicurezza fornite con il computer e seguire le procedure descritte in [Procedure da eseguire prima di effettuare interventi sul computer](#). Dopo aver effettuato tali interventi, seguire le istruzioni descritte in [Procedure da eseguire dopo aver effettuato interventi sul computer](#). Per maggiori informazioni sulle procedure di sicurezza consigliate, consultare l'home page sulla conformità alle normative all'indirizzo www.dell.com/regulatory_compliance.

Prerequisiti

- 1 Rimuovere il [coperchio della base](#).
- 2 Rimuovere la [batteria](#).
- 3 Rimuovere il [disco rigido](#).
- 4 Rimuovere la [scheda per reti senza fili](#).
- 5 Rimuovere la [batteria pulsante](#).

Procedura

- 1 Sollevare il dispositivo di chiusura e, usando la linguetta di estrazione, scollegare il cavo della scheda di I/O dalla scheda di I/O.
- 2 Scollegare il cavo della scheda dei pulsanti di accensione e del volume dalla scheda di I/O.
- 3 Rimuovere la vite che fissa la scheda di I/O al gruppo supporto per i polsi e tastiera.

4 Sollevare la scheda di I/O dal gruppo supporto per i polsi e tastiera.

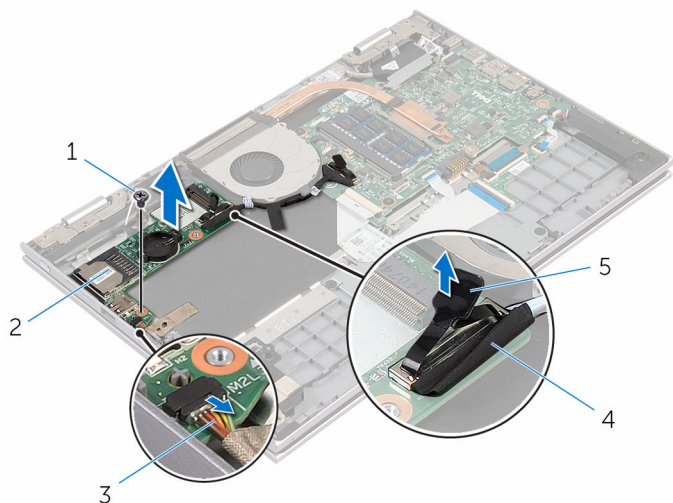

- | | |
|---|----------------------------|
| 1 vite | 2 scheda di I/O |
| 3 cavo della scheda dei pulsanti di accensione e del volume | 4 cavo della scheda di I/O |
| 5 linguetta di estrazione | |

Ricollocamento della scheda di I/O

 **AVVERTENZA:** Prima di effettuare interventi sui componenti interni del computer, leggere le informazioni sulla sicurezza fornite con il computer e seguire le procedure descritte in [Procedure da eseguire prima di effettuare interventi sul computer](#). Dopo aver effettuato tali interventi, seguire le istruzioni descritte in [Procedure da eseguire dopo aver effettuato interventi sul computer](#). Per maggiori informazioni sulle procedure di sicurezza consigliate, consultare l'home page sulla conformità alle normative all'indirizzo www.dell.com/regulatory_compliance.

Procedura

- 1 Utilizzando i supporti di allineamento, collocare la scheda di I/O sul gruppo supporto per i polsi e tastiera.
- 2 Allineare il foro della vite sulla scheda di I/O al foro sul gruppo supporto per i polsi e tastiera.
- 3 Ricollocare la vite che fissa la scheda di I/O al gruppo supporto per i polsi e tastiera.
- 4 Collegare il cavo della scheda dei pulsanti di accensione e del volume alla scheda di I/O.
- 5 Collegare il cavo della scheda di I/O alla scheda di I/O.

Postrequisiti

- 1 Ricollocare la [batteria pulsante](#).
- 2 Ricollocare la [scheda per reti senza fili](#).
- 3 Riposizionare il [disco rigido](#).
- 4 Ricollocare la [batteria](#).
- 5 Ricollocare il [coperchio della base](#).

Rimozione della porta dell'adattatore di alimentazione



AVVERTENZA: Prima di effettuare interventi sui componenti interni del computer, leggere le informazioni sulla sicurezza fornite con il computer e seguire le procedure descritte in [Procedure da eseguire prima di effettuare interventi sul computer](#). Dopo aver effettuato tali interventi, seguire le istruzioni descritte in [Procedure da eseguire dopo aver effettuato interventi sul computer](#). Per maggiori informazioni sulle procedure di sicurezza consigliate, consultare l'home page sulla conformità alle normative all'indirizzo www.dell.com/regulatory_compliance.

Prerequisiti

- 1 Rimuovere il [coperchio della base](#).
- 2 Rimuovere la [batteria](#).

Procedura

- 1 Scollegare il cavo della porta dell'adattatore di alimentazione dalla scheda di sistema.
- 2 Rimuovere la vite che fissa la porta dell'adattatore di alimentazione al gruppo supporto per i polsi e tastiera.

- 3** Sollevare la porta dell'adattatore di alimentazione con il relativo cavo dal gruppo supporto per i polsi e tastiera.

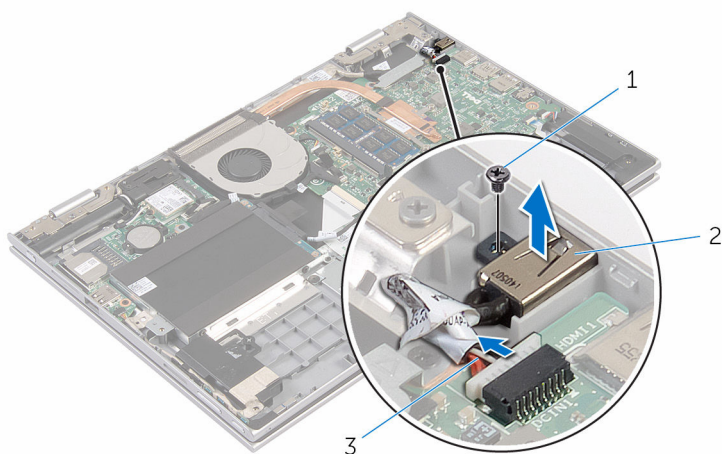

1 vite

2 porta dell'adattatore di alimentazione

3 cavo della porta dell'adattatore di alimentazione

Ricollocamento della porta dell'adattatore di alimentazione



AVVERTENZA: Prima di effettuare interventi sui componenti interni del computer, leggere le informazioni sulla sicurezza fornite con il computer e seguire le procedure descritte in [Procedure da eseguire prima di effettuare interventi sul computer](#). Dopo aver effettuato tali interventi, seguire le istruzioni descritte in [Procedure da eseguire dopo aver effettuato interventi sul computer](#). Per maggiori informazioni sulle procedure di sicurezza consigliate, consultare l'home page sulla conformità alle normative all'indirizzo www.dell.com/regulatory_compliance.

Procedura

- 1 Collocare la porta dell'adattatore di alimentazione nello slot sul gruppo supporto per i polsi e tastiera.
- 2 Allineare il foro della vite sulla porta dell'adattatore di alimentazione al foro sul gruppo supporto per i polsi e tastiera.
- 3 Collegare il cavo della porta dell'adattatore di alimentatore alla scheda di sistema.

Postrequisiti

- 1 Ricollocare la [batteria](#).
- 2 Ricollocare il [coperchio della base](#).

Rimozione della scheda di sistema

 **AVVERTENZA:** Prima di effettuare interventi sui componenti interni del computer, leggere le informazioni sulla sicurezza fornite con il computer e seguire le procedure descritte in [Procedure da eseguire prima di effettuare interventi sul computer](#). Dopo aver effettuato tali interventi, seguire le istruzioni descritte in [Procedure da eseguire dopo aver effettuato interventi sul computer](#). Per maggiori informazioni sulle procedure di sicurezza consigliate, consultare l'home page sulla conformità alle normative all'indirizzo www.dell.com/regulatory_compliance.

 **N.B.:** Il Numero di servizio del computer si trova nella scheda di sistema. È necessario immettere il Numero di servizio nel programma di configurazione del BIOS dopo aver ricollocato la scheda di sistema.

 **N.B.:** Il ricollocamento della scheda di sistema rimuove eventuali modifiche apportate al BIOS utilizzando il programma di configurazione del BIOS. È necessario apportare nuovamente le modifiche desiderate dopo aver sostituito la scheda di sistema.

 **N.B.:** Prima di scollegare i cavi dalla scheda di sistema, prendere nota della posizione dei connettori, così da poterli ricollegare correttamente dopo aver ricollocato la scheda di sistema.

Prerequisiti

- 1 Rimuovere il [coperchio della base](#).
- 2 Rimuovere la [batteria](#).
- 3 Rimuovere il [modulo di memoria](#).
- 4 Rimuovere la [ventola](#).
- 5 Rimuovere il [dissipatore di calore](#).

Procedura

- 1 Rimuovere le viti che fissano il supporto del cavo dello schermo alla scheda di sistema e sollevarlo dalla scheda di sistema.
- 2 Utilizzando la linguetta di estrazione, scollegare il cavo dello schermo dalla scheda di sistema.

- 3** Rimuovere il nastro adesivo sul connettore della scheda del pulsante di Windows e scollegare il cavo della stessa dal connettore.

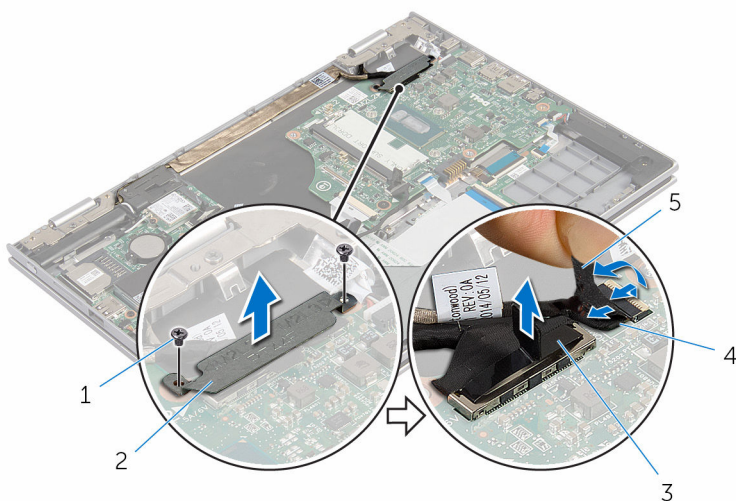

- | | | | |
|---|--------------------|---|---|
| 1 | viti (2) | 2 | supporto del cavo dello schermo |
| 3 | cavo dello schermo | 4 | cavo della scheda del pulsante di Windows |
| 5 | nastro adesivo | | |

- 4** Utilizzando la linguetta di estrazione, scollegare il cavo del disco rigido dalla scheda di sistema.
- 5** Sbloccare i dispositivi di chiusura del connettore e scollegare il cavo della tastiera dalla scheda di sistema.
- 6** Sollevare i dispositivi di chiusura e scollegare il cavo della tastiera retroilluminata e il cavo del touchpad dalla scheda di sistema.

- 7** Scollegare il cavo dell'altoparlante e il cavo della porta dell'adattatore di alimentazione dalla scheda di sistema.

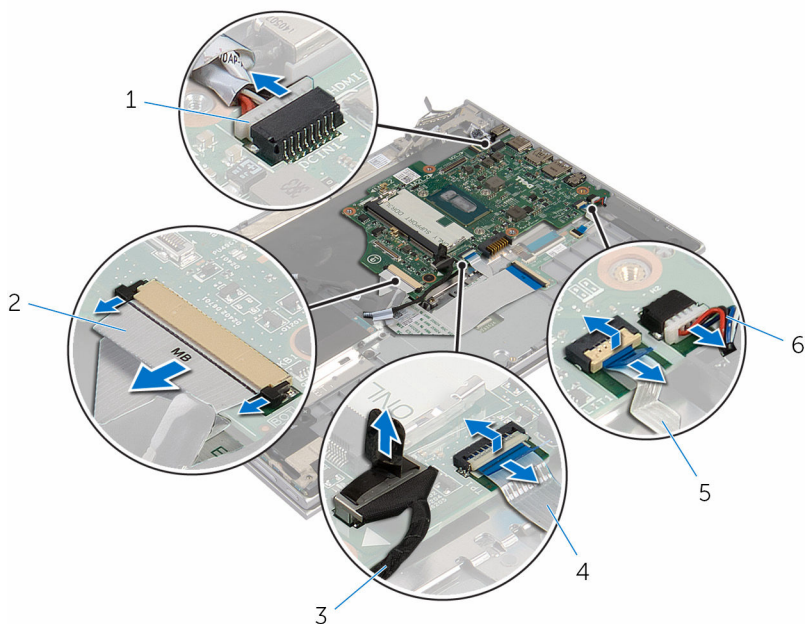

- | | | | |
|---|---|---|------------------------|
| 1 | cavo della porta dell'adattatore di alimentazione | 2 | cavo della tastiera |
| 3 | cavo del disco rigido | 4 | cavo del touchpad |
| 5 | cavo di retroilluminazione della tastiera | 6 | Cavo dell'altoparlante |

- 8** Rimuovere la vite che fissa la scheda di sistema al gruppo supporto per i polsi e tastiera.

- 9 Sollevare la scheda di sistema dal gruppo supporto per i polsi e tastiera.

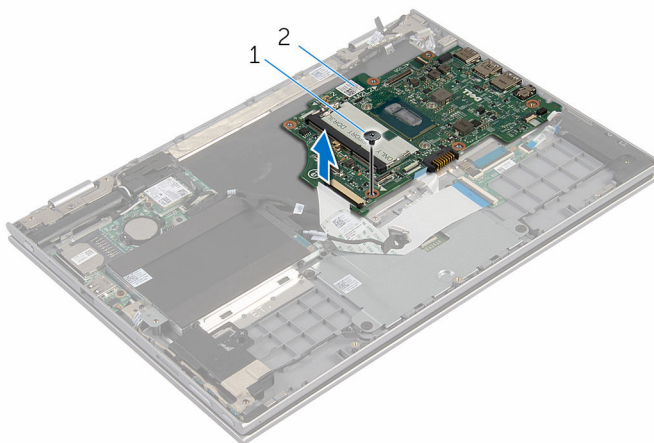



1 vite

2 scheda di sistema

Ricollocamento della scheda di sistema

 **AVVERTENZA:** Prima di effettuare interventi sui componenti interni del computer, leggere le informazioni sulla sicurezza fornite con il computer e seguire le procedure descritte in [Procedure da eseguire prima di effettuare interventi sul computer](#). Dopo aver effettuato tali interventi, seguire le istruzioni descritte in [Procedure da eseguire dopo aver effettuato interventi sul computer](#). Per maggiori informazioni sulle procedure di sicurezza consigliate, consultare l'home page sulla conformità alle normative all'indirizzo www.dell.com/regulatory_compliance.

 **N.B.:** Il Numero di servizio del computer si trova nella scheda di sistema. È necessario immettere il Numero di servizio nel programma di configurazione del BIOS dopo aver ricollocato la scheda di sistema.

 **N.B.:** Il ricollocamento della scheda di sistema rimuove eventuali modifiche apportate al BIOS utilizzando il programma di configurazione del BIOS. È necessario apportare nuovamente le modifiche desiderate dopo aver sostituito la scheda di sistema.

Procedura

- 1 Allineare il foro della vite sulla scheda di sistema al foro sul gruppo supporto per i polsi e tastiera.
- 2 Ricollocare la vite che fissa la scheda di sistema al gruppo supporto per i polsi e tastiera.
- 3 Collegare il cavo della porta dell'adattatore di alimentazione e il cavo dell'altoparlante alla scheda di sistema.
- 4 Far scorrere il cavo del touchpad e il cavo di retroilluminazione della tastiera nei rispettivi connettori sulla scheda di sistema e chiudere i dispositivi di chiusura per fissare i cavi.
- 5 Far scorrere il cavo della tastiera nel connettore e premere i dispositivi di chiusura per fissare il cavo.
- 6 Collegare il cavo del disco rigido alla scheda di sistema.
- 7 Fissare il cavo della scheda del pulsante di Windows al connettore sulla scheda di sistema e far aderire il nastro sul connettore della scheda del pulsante di Windows per fissare il cavo.

- 8 Collegare il cavo dello schermo alla scheda di sistema.
- 9 Allineare i fori delle viti sul supporto del cavo dello schermo ai fori sulla scheda di sistema.
- 10 Ricollocare le viti che fissano il supporto del cavo dello schermo alla scheda di sistema.

Postrequisiti

- 1 Riposizionare il [dissipatore di calore](#).
- 2 Riposizionare la [ventola](#).
- 3 Ricollocare il [modulo di memoria](#).
- 4 Ricollocare la [batteria](#).
- 5 Ricollocare il [coperchio della base](#).

Inserimento del numero di servizio nel BIOS

- 1 Accendere il computer.
- 2 Per accedere al programma di configurazione del BIOS, premere F2 quando viene visualizzato il logo DELL.
- 3 Passare alla scheda **Principale** e immettere il Numero di servizio nel campo **Ingresso Numero di servizio**.

Rimozione del gruppo dello schermo



AVVERTENZA: Prima di effettuare interventi sui componenti interni del computer, leggere le informazioni sulla sicurezza fornite con il computer e seguire le procedure descritte in [Procedure da eseguire prima di effettuare interventi sul computer](#). Dopo aver effettuato tali interventi, seguire le istruzioni descritte in [Procedure da eseguire dopo aver effettuato interventi sul computer](#). Per maggiori informazioni sulle procedure di sicurezza consigliate, consultare l'home page sulla conformità alle normative all'indirizzo www.dell.com/regulatory_compliance.

Prerequisiti

- 1 Rimuovere il [coperchio della base](#).
- 2 Rimuovere la [batteria](#).
- 3 Rimuovere la [ventola](#).
- 4 Rimuovere il [dissipatore di calore](#).

Procedura

- 1 Scollegare i cavi dell'antenna dalla scheda per reti senza fili.
- 2 Rimuovere le viti che fissano il supporto del cavo dello schermo alla scheda di sistema.
- 3 Sollevare il supporto del cavo dello schermo dalla scheda di sistema.
- 4 Utilizzando la linguetta di estrazione, scollegare il cavo dello schermo dalla scheda di sistema.

- 5 Rimuovere il nastro adesivo sul connettore della scheda del pulsante di Windows e scollegarlo dalla scheda di sistema.

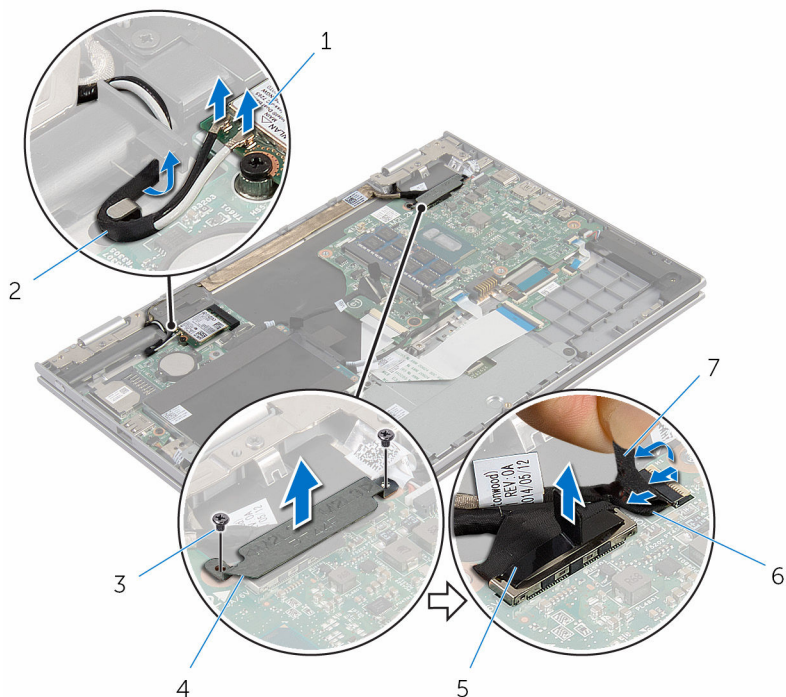

- | | | | |
|---|----------------------------|---|---|
| 1 | scheda per reti senza fili | 2 | cavi dell'antenna (2) |
| 3 | viti (2) | 4 | supporto del cavo dello schermo |
| 5 | cavo dello schermo | 6 | cavo della scheda del pulsante di Windows |
| 7 | nastro adesivo | | |

- 6 Capovolgere il computer e aprire lo schermo per quanto possibile.

⚠ ATTENZIONE: Collocare il computer su una superficie morbida e pulita per evitare di graffiare lo schermo.

- 7 Capovolgere il computer su una superficie piana.
- 8 Rimuovere le viti che fissano il gruppo schermo al gruppo supporto per i polsi e tastiera.
- 9 Rimuovere il nastro adesivo che fissa il cavo dello schermo al gruppo supporto per i polsi e tastiera.

10 Sollevare il gruppo schermo dal gruppo supporto per i polsi e tastiera.

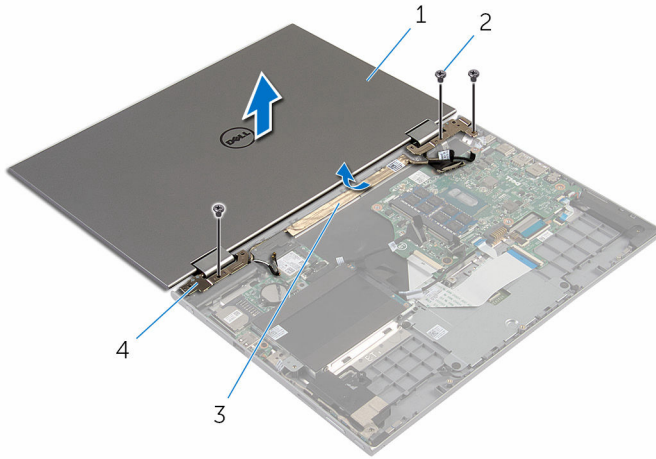

1 gruppo dello schermo

2 viti (3)

3 nastro adesivo

4 cardini dello schermo (2)

Ricollocamento del gruppo dello schermo

 **AVVERTENZA:** Prima di effettuare interventi sui componenti interni del computer, leggere le informazioni sulla sicurezza fornite con il computer e seguire le procedure descritte in [Procedure da eseguire prima di effettuare interventi sul computer](#). Dopo aver effettuato tali interventi, seguire le istruzioni descritte in [Procedure da eseguire dopo aver effettuato interventi sul computer](#). Per maggiori informazioni sulle procedure di sicurezza consigliate, consultare l'home page sulla conformità alle normative all'indirizzo www.dell.com/regulatory_compliance.

Procedura

 **ATTENZIONE:** Collocare il computer su una superficie morbida e pulita per evitare di graffiare lo schermo.

- 1 Collocare il gruppo schermo sul gruppo supporto per i polsi e tastiera.
- 2 Allineare i fori delle viti sui cardini dello schermo ai fori sul gruppo supporto per i polsi e tastiera.
- 3 Far aderire il nastro adesivo che fissa il cavo dello schermo al gruppo supporto per i polsi e tastiera.
- 4 Ricollocare le viti che fissano il gruppo schermo al gruppo supporto per i polsi e tastiera.
- 5 Capovolgere il computer e chiudere lo schermo.
- 6 Far scorrere il connettore della scheda del pulsante di Windows all'interno del dispositivo di chiusura del connettore sulla scheda di sistema e premere sul dispositivo di chiusura per fissare il cavo.
- 7 Far aderire il nastro al il cavo della scheda del pulsante di Windows.
- 8 Collegare il cavo dello schermo alla scheda di sistema.
- 9 Allineare i fori delle viti sul supporto del cavo dello schermo ai fori sulla scheda di sistema.
- 10 Ricollocare le viti che fissano il supporto del cavo dello schermo alla scheda di sistema.
- 11 Collegare i cavi dell'antenna alla scheda per reti senza fili.

Postrequisiti

- 1 Ricollocare la [batteria](#).
- 2 Ricollocare il [coperchio della base](#).

Rimozione del gruppo porta stilo



AVVERTENZA: Prima di effettuare interventi sui componenti interni del computer, leggere le informazioni sulla sicurezza fornite con il computer e seguire le procedure descritte in [Procedure da eseguire prima di effettuare interventi sul computer](#). Dopo aver effettuato tali interventi, seguire le istruzioni descritte in [Procedure da eseguire dopo aver effettuato interventi sul computer](#). Per maggiori informazioni sulle procedure di sicurezza consigliate, consultare l'home page sulla conformità alle normative all'indirizzo www.dell.com/regulatory_compliance.

Prerequisiti

- 1 Rimuovere il [coperchio della base](#).
- 2 Rimuovere la [batteria](#).
- 3 Rimuovere il [gruppo dello schermo](#).

Procedura

- 1 Spingere per sbloccare lo stilo dal porta stilo

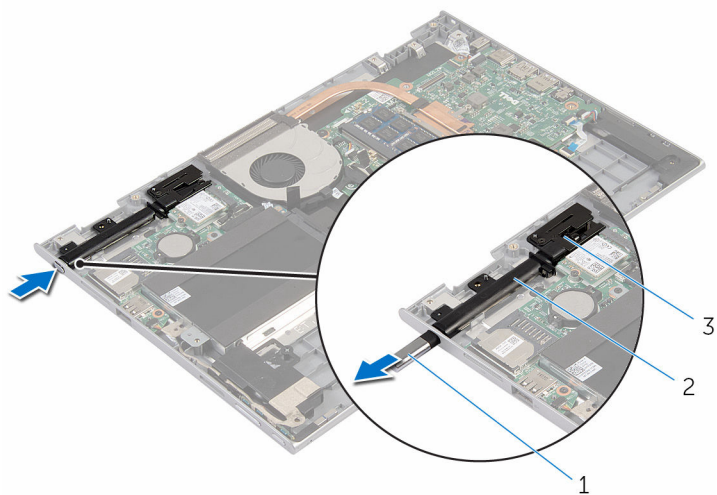

1 stilo

2 porta stilo

3 blocca stilo

- 2 Rimuovere la vite ed estrarre il blocca stilo dal gruppo supporto per i polsi e tastiera.

3 Sollevare il porta stilo dal gruppo supporto per i polsi e tastiera.

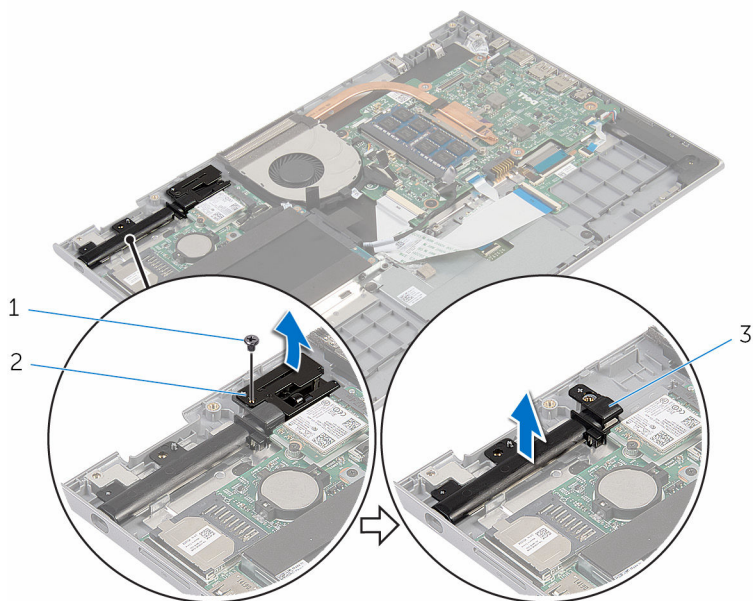

1 vite

2 blocca stilo

3 porta stilo

Ricollocamento del gruppo porta stilo



AVVERTENZA: Prima di effettuare interventi sui componenti interni del computer, leggere le informazioni sulla sicurezza fornite con il computer e seguire le procedure descritte in [Procedure da eseguire prima di effettuare interventi sul computer](#). Dopo aver effettuato tali interventi, seguire le istruzioni descritte in [Procedure da eseguire dopo aver effettuato interventi sul computer](#). Per maggiori informazioni sulle procedure di sicurezza consigliate, consultare l'home page sulla conformità alle normative all'indirizzo www.dell.com/regulatory_compliance.

Procedura

- 1 Collocare il porta stilo e il blocca stilo sul gruppo supporto per i polsi e tastiera.
- 2 Allineare il foro della vite sul porta stilo e sul blocca stilo al foro sul gruppo supporto per i polsi e tastiera.
- 3 Ricollocare la vite che fissa il porta stilo e il blocca stilo al gruppo supporto per i polsi e tastiera.
- 4 Inserire lo stilo nel porta stilo e spingere fino a farlo scattare in posizione.

Postrequisiti

- 1 Riposizionare il [gruppo dello schermo](#).
- 2 Ricollocare la [batteria](#).
- 3 Ricollocare il [coperchio della base](#).

Rimozione del gruppo del supporto per i polsi e tastiera

 **AVVERTENZA:** Prima di effettuare interventi sui componenti interni del computer, leggere le informazioni sulla sicurezza fornite con il computer e seguire le procedure descritte in [Procedure da eseguire prima di effettuare interventi sul computer](#). Dopo aver effettuato tali interventi, seguire le istruzioni descritte in [Procedure da eseguire dopo aver effettuato interventi sul computer](#). Per maggiori informazioni sulle procedure di sicurezza consigliate, consultare l'home page sulla conformità alle normative all'indirizzo www.dell.com/regulatory_compliance.

Prerequisiti

- 1 Rimuovere il [coperchio della base](#).
- 2 Rimuovere la [batteria](#).
- 3 Seguire la procedura dal punto 1 al punto 3 in "[Rimozione del disco rigido](#)".
- 4 Rimuovere il [gruppo porta stilo](#).
- 5 Rimuovere la [scheda figlia della tastiera](#).
- 6 Rimuovere il [touchpad](#).
- 7 Rimuovere la [ventola](#).
- 8 Rimuovere il [dissipatore di calore](#).
- 9 Rimuovere la [scheda di I/O](#).
- 10 Rimuovere gli [altoparlanti](#).
- 11 Rimuovere il [gruppo dello schermo](#).
- 12 Rimuovere la porta dell'[adattatore di alimentazione](#).
- 13 Rimuovere la [scheda di sistema](#).

Procedura

Dopo aver eseguito i passaggi presenti nei prerequisiti, rimane il gruppo supporto per i polsi e tastiera.

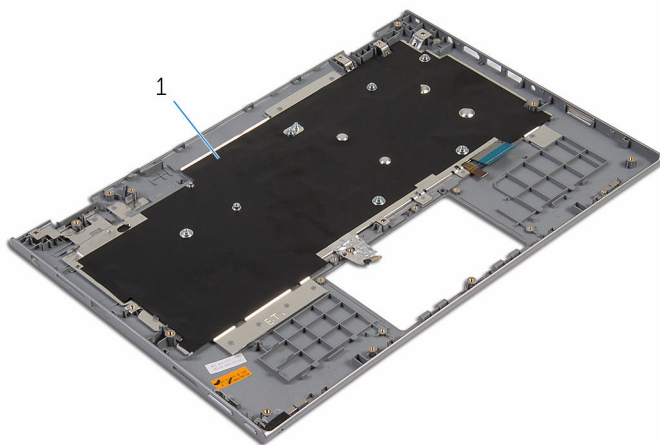

- 1 gruppo supporto per i polsi e tastiera

Ricollocamento del gruppo del supporto per i polsi e tastiera

 **AVVERTENZA:** Prima di effettuare interventi sui componenti interni del computer, leggere le informazioni sulla sicurezza fornite con il computer e seguire le procedure descritte in [Procedure da eseguire prima di effettuare interventi sul computer](#). Dopo aver effettuato tali interventi, seguire le istruzioni descritte in [Procedure da eseguire dopo aver effettuato interventi sul computer](#). Per maggiori informazioni sulle procedure di sicurezza consigliate, consultare l'home page sulla conformità alle normative all'indirizzo www.dell.com/regulatory_compliance.

Procedura

Collocare il gruppo supporto per i polsi e tastiera su una superficie piana con la tastiera rivolta verso il basso.

Postrequisiti

- 1 Riposizionare la [scheda di sistema](#).
- 2 Ricollocare la [porta dell'adattatore di alimentazione](#).
- 3 Riposizionare il [gruppo dello schermo](#).
- 4 Ricollocare gli [altoparlanti](#).
- 5 Ricollocare la [scheda di I/O](#).
- 6 Riposizionare il [dissipatore di calore](#).
- 7 Riposizionare la [ventola](#).
- 8 Ricollocare il [touchpad](#).
- 9 Ricollocare la [scheda figlia della tastiera](#).
- 10 Ricollocare il [gruppo porta stilo](#).
- 11 Seguire la procedura dal punto 4 al punto 6 in "[Ricollocamento del disco rigido](#)".
- 12 Ricollocare la [batteria](#).
- 13 Ricollocare il [coperchio della base](#).

Rimozione del pannello dello schermo



AVVERTENZA: Prima di effettuare interventi sui componenti interni del computer, leggere le informazioni sulla sicurezza fornite con il computer e seguire le procedure descritte in [Procedure da eseguire prima di effettuare interventi sul computer](#). Dopo aver effettuato tali interventi, seguire le istruzioni descritte in [Procedure da eseguire dopo aver effettuato interventi sul computer](#). Per maggiori informazioni sulle procedure di sicurezza consigliate, consultare l'home page sulla conformità alle normative all'indirizzo www.dell.com/regulatory_compliance.

Prerequisiti

- 1 Rimuovere il [coperchio della base](#).
- 2 Rimuovere la [batteria](#).
- 3 Rimuovere il [gruppo dello schermo](#).

Procedura

- 1 Rimuovere il cavo dello schermo dalle guide di instradamento all'interno dei coperchi dei cardini.

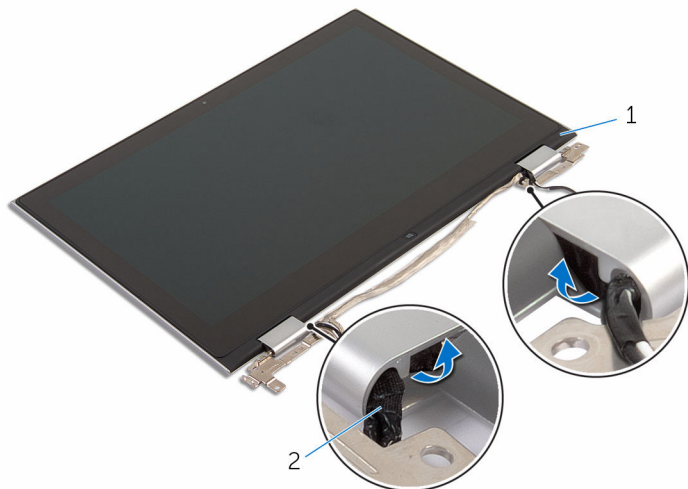

1 gruppo del pannello dello schermo

2 cavo dello schermo

- 2 Utilizzando un graffietto in plastica, sollevare il gruppo pannello dello schermo dal gruppo coperchio posteriore dello schermo e antenna.

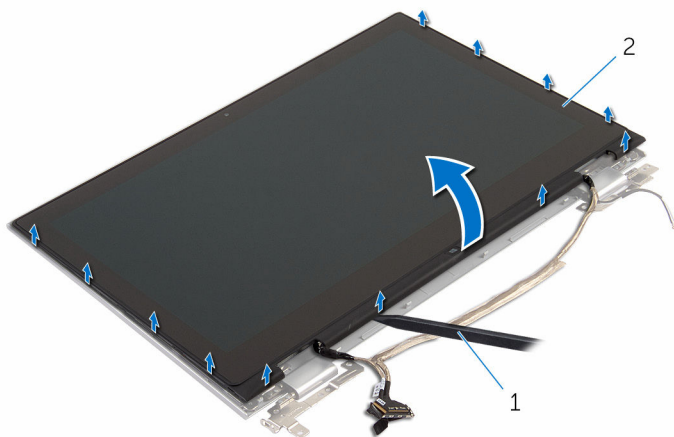

1 graffietto in plastica

2 gruppo pannello dello schermo

- 3 Rimuovere la [fotocamera](#).
- 4 Rimuovere la [scheda del pulsante di Windows](#).

Dopo avere eseguito li passaggi precedenti, siamo rimasti con il pannello dello schermo.



1 pannello dello schermo

Ricollocamento del pannello dello schermo

 **AVVERTENZA:** Prima di effettuare interventi sui componenti interni del computer, leggere le informazioni sulla sicurezza fornite con il computer e seguire le procedure descritte in [Procedure da eseguire prima di effettuare interventi sul computer](#). Dopo aver effettuato tali interventi, seguire le istruzioni descritte in [Procedure da eseguire dopo aver effettuato interventi sul computer](#). Per maggiori informazioni sulle procedure di sicurezza consigliate, consultare l'home page sulla conformità alle normative all'indirizzo www.dell.com/regulatory_compliance.

Procedura

- 1 Collocare il pannello dello schermo su una superficie piana.
- 2 Ricollocare la [scheda del pulsante di Windows](#).
- 3 Ricollocare la [fotocamera](#).
- 4 Instradare il cavo dello schermo nelle relative guide di instradamento all'interno dei coperchi dei cardini.
- 5 Allineare il gruppo pannello dello schermo al gruppo coperchio posteriore dello schermo e antenna e delicatamente far scattare il gruppo coperchio posteriore dello schermo e antenna in posizione.

Postrequisiti

- 1 Riposizionare il [gruppo dello schermo](#).
- 2 Ricollocare la [batteria](#).
- 3 Ricollocare il [coperchio della base](#).

Rimozione dei cardini dello schermo

 **AVVERTENZA:** Prima di effettuare interventi sui componenti interni del computer, leggere le informazioni sulla sicurezza fornite con il computer e seguire le procedure descritte in [Procedure da eseguire prima di effettuare interventi sul computer](#). Dopo aver effettuato tali interventi, seguire le istruzioni descritte in [Procedure da eseguire dopo aver effettuato interventi sul computer](#). Per maggiori informazioni sulle procedure di sicurezza consigliate, consultare l'home page sulla conformità alle normative all'indirizzo www.dell.com/regulatory_compliance.

Prerequisiti

- 1 Rimuovere il [coperchio della base](#).
- 2 Rimuovere la [batteria](#).
- 3 Rimuovere il [gruppo dello schermo](#).
- 4 Rimuovere il [gruppo coperchio posteriore dello schermo e antenna](#).

Procedura

- 1 Collocare il coperchio posteriore dello schermo e il gruppo dell'antenna su una superficie piana.
- 2 Rimuovere i cavi dell'antenna dalla guida di instradamento sul coperchio del cardine.
- 3 Rimuovere le viti che fissano i cardini dello schermo al gruppo coperchio posteriore dello schermo e antenna.

- 4 Sollevare i cardini dello schermo dal gruppo coperchio posteriore dello schermo e antenna.

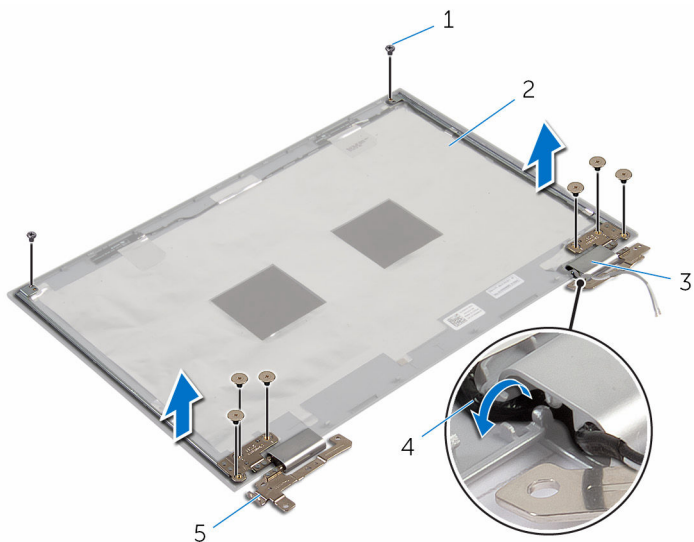

1 viti (8)

2 gruppo coperchio
posteriore dello schermo
e antenna

3 coperchi dei cardini (2)

4 cavi dell'antenna (2)

5 cardini dello schermo (2)

Ricollocamento dei cardini dello schermo



AVVERTENZA: Prima di effettuare interventi sui componenti interni del computer, leggere le informazioni sulla sicurezza fornite con il computer e seguire le procedure descritte in [Procedure da eseguire prima di effettuare interventi sul computer](#). Dopo aver effettuato tali interventi, seguire le istruzioni descritte in [Procedure da eseguire dopo aver effettuato interventi sul computer](#). Per maggiori informazioni sulle procedure di sicurezza consigliate, consultare l'home page sulla conformità alle normative all'indirizzo www.dell.com/regulatory_compliance.

Procedura

- 1 Allineare i fori delle viti sui cardini dello schermo ai fori sul gruppo coperchio posteriore dello schermo e antenna.
- 2 Ricollocare le viti che fissano i cardini dello schermo al gruppo coperchio posteriore dello schermo e antenna.
- 3 Indirizzare i cavi dell'antenna attraverso le guide di instradamento sul coperchio del cardine e fissarla in posizione.

Postrequisiti

- 1 Ricollocare il [gruppo coperchio posteriore dello schermo e antenna](#).
- 2 Riposizionare il [gruppo dello schermo](#).
- 3 Ricollocare la [batteria](#).
- 4 Ricollocare il [coperchio della base](#).

Rimozione del gruppo coperchio posteriore dello schermo e antenna



AVVERTENZA: Prima di effettuare interventi sui componenti interni del computer, leggere le informazioni sulla sicurezza fornite con il computer e seguire le procedure descritte in [Procedure da eseguire prima di effettuare interventi sul computer](#). Dopo aver effettuato tali interventi, seguire le istruzioni descritte in [Procedure da eseguire dopo aver effettuato interventi sul computer](#). Per maggiori informazioni sulle procedure di sicurezza consigliate, consultare l'home page sulla conformità alle normative all'indirizzo www.dell.com/regulatory_compliance.

Prerequisiti

- 1 Rimuovere il [coperchio della base](#).
- 2 Rimuovere la [batteria](#).
- 3 Rimuovere il [gruppo dello schermo](#).
- 4 Rimuovere il [pannello dello schermo](#).
- 5 Rimuovere i [cardini dello schermo](#).

Procedura

Dopo aver eseguito i passaggi descritti nei prerequisiti siamo rimasti con il gruppo coperchio posteriore dello schermo e dell'antenna.

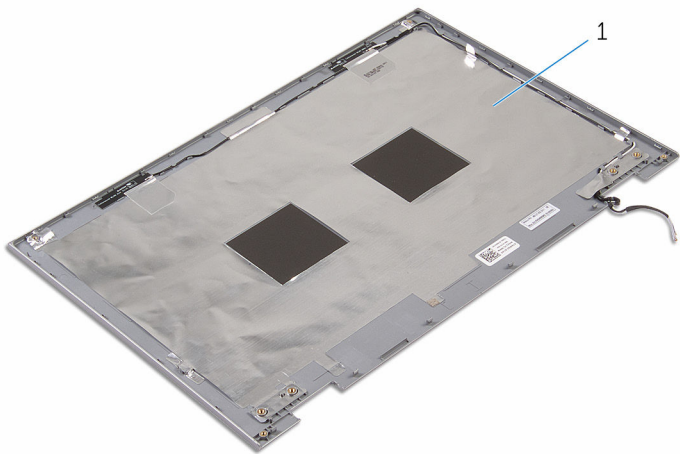

- 1 gruppo coperchio posteriore dello schermo e antenna

Ricollocamento del coperchio posteriore dello schermo e antenna



AVVERTENZA: Prima di effettuare interventi sui componenti interni del computer, leggere le informazioni sulla sicurezza fornite con il computer e seguire le procedure descritte in [Procedure da eseguire prima di effettuare interventi sul computer](#). Dopo aver effettuato tali interventi, seguire le istruzioni descritte in [Procedure da eseguire dopo aver effettuato interventi sul computer](#). Per maggiori informazioni sulle procedure di sicurezza consigliate, consultare l'home page sulla conformità alle normative all'indirizzo www.dell.com/regulatory_compliance.

Procedura

Collocare il coperchio posteriore dello schermo e il gruppo dell'antenna assieme su una superficie piana.

Postrequisiti

- 1 Ricollocare i [cardini dello schermo](#).
- 2 Riposizionare il [pannello dello schermo](#).
- 3 Riposizionare il [gruppo dello schermo](#).
- 4 Ricollocare la [batteria](#).
- 5 Ricollocare il [coperchio della base](#).

Rimozione della fotocamera

 **AVVERTENZA:** Prima di effettuare interventi sui componenti interni del computer, leggere le informazioni sulla sicurezza fornite con il computer e seguire le procedure descritte in [Procedure da eseguire prima di effettuare interventi sul computer](#). Dopo aver effettuato tali interventi, seguire le istruzioni descritte in [Procedure da eseguire dopo aver effettuato interventi sul computer](#). Per maggiori informazioni sulle procedure di sicurezza consigliate, consultare l'home page sulla conformità alle normative all'indirizzo www.dell.com/regulatory_compliance.

Prerequisiti

- 1 Rimuovere il [coperchio della base](#).
- 2 Rimuovere la [batteria](#).
- 3 Rimuovere il [gruppo dello schermo](#).
- 4 Rimuovere il [gruppo coperchio posteriore dello schermo e antenna](#).

Procedura

 **ATTENZIONE:** Collocare il gruppo pannello dello schermo su una superficie morbida e pulita per evitare di graffiare lo schermo.

- 1 Capovolgere il gruppo pannello dello schermo su una superficie piana.
- 2 Utilizzando un graffietto in plastica, estrarre il modulo della fotocamera dal frontalino dello schermo.

3 Capovolgere la fotocamera e scollegare il cavo dal relativo modulo.

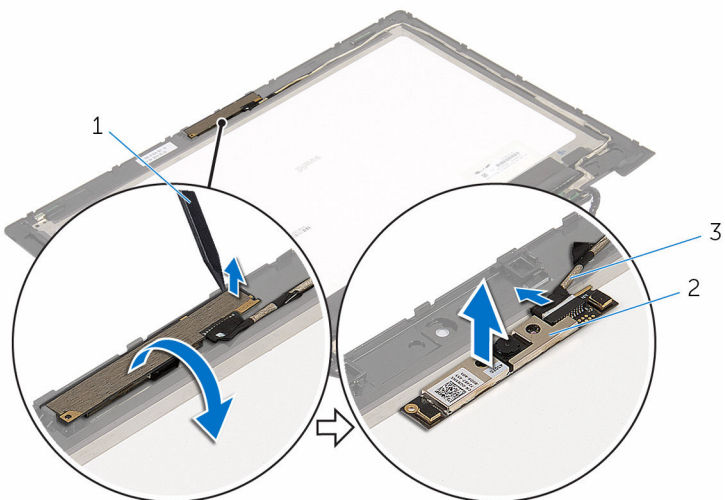

1 graffietto in plastica

2 fotocamera

3 cavo della videocamera

Ricollocamento della fotocamera



AVVERTENZA: Prima di effettuare interventi sui componenti interni del computer, leggere le informazioni sulla sicurezza fornite con il computer e seguire le procedure descritte in [Procedure da eseguire prima di effettuare interventi sul computer](#). Dopo aver effettuato tali interventi, seguire le istruzioni descritte in [Procedure da eseguire dopo aver effettuato interventi sul computer](#). Per maggiori informazioni sulle procedure di sicurezza consigliate, consultare l'home page sulla conformità alle normative all'indirizzo www.dell.com/regulatory_compliance.

Procedura

- 1 Collegare il cavo della fotocamera al modulo fotocamera.
- 2 Utilizzando il supporto di allineamento, collocare il modulo della fotocamera sul frontalino dello schermo e farlo scattare in posizione.

Postrequisiti

- 1 Ricollocare il [gruppo coperchio posteriore dello schermo e antenna](#).
- 2 Riposizionare il [gruppo dello schermo](#).
- 3 Ricollocare la [batteria](#).
- 4 Ricollocare il [coperchio della base](#).

Rimozione della scheda del pulsante di Windows

 **AVVERTENZA:** Prima di effettuare interventi sui componenti interni del computer, leggere le informazioni sulla sicurezza fornite con il computer e seguire le procedure descritte in [Procedure da eseguire prima di effettuare interventi sul computer](#). Dopo aver effettuato tali interventi, seguire le istruzioni descritte in [Procedure da eseguire dopo aver effettuato interventi sul computer](#). Per maggiori informazioni sulle procedure di sicurezza consigliate, consultare l'home page sulla conformità alle normative all'indirizzo www.dell.com/regulatory_compliance.

Prerequisiti

- 1 Rimuovere il [coperchio della base](#).
- 2 Rimuovere la [batteria](#).
- 3 Rimuovere il [gruppo dello schermo](#).
- 4 Rimuovere il [gruppo coperchio posteriore dello schermo e antenna](#).

Procedura

 **ATTENZIONE:** Collocare il gruppo pannello dello schermo su una superficie morbida e pulita per evitare di graffiare lo schermo.

- 1 Capovolgere il gruppo pannello dello schermo su una superficie piana.
- 2 Rimuovere la vite che fissa la scheda pulsante di Windows al frontalino dello schermo.
- 3 Capovolgere la scheda del pulsante di Windows.
- 4 Staccare il nastro adesivo, quindi scollegare il cavo della scheda del pulsante di Windows dalla scheda del pulsante di Windows.

- 5 Sollevare la scheda del pulsante di Windows dal frontalino dello schermo.

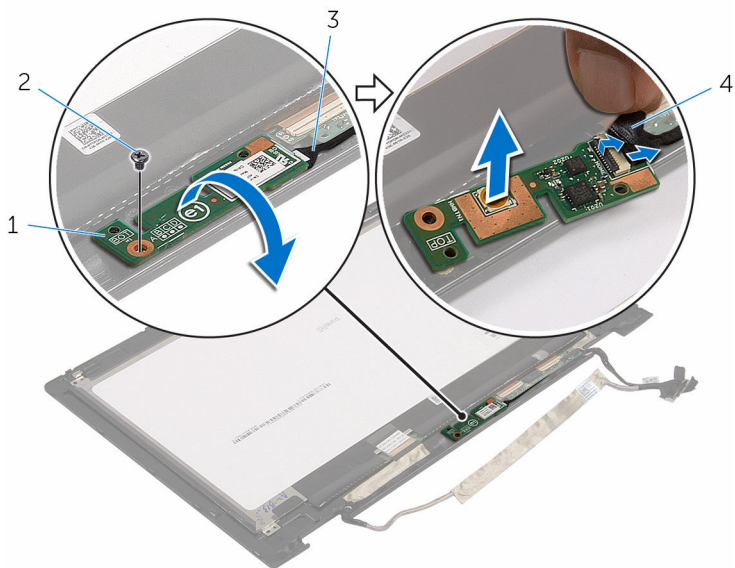

1 scheda del pulsante di Windows

2 vite

3 cavo della scheda del pulsante di Windows

4 nastro adesivo

Ricollocamento della scheda del pulsante di Windows

 **AVVERTENZA:** Prima di effettuare interventi sui componenti interni del computer, leggere le informazioni sulla sicurezza fornite con il computer e seguire le procedure descritte in [Procedure da eseguire prima di effettuare interventi sul computer](#). Dopo aver effettuato tali interventi, seguire le istruzioni descritte in [Procedure da eseguire dopo aver effettuato interventi sul computer](#). Per maggiori informazioni sulle procedure di sicurezza consigliate, consultare l'home page sulla conformità alle normative all'indirizzo www.dell.com/regulatory_compliance.

Procedura

- 1 Far scorrere il cavo della scheda del pulsante di Windows all'interno del relativo connettore e premere sul dispositivo di chiusura per fissare il cavo.
- 2 Capovolgere la scheda del pulsante di Windows e allineare il foro della vite sulla scheda del pulsante di Windows con il foro sulla cornice dello schermo.
- 3 Ricollocare la vite che fissa la scheda del pulsante di Windows alla cornice dello schermo.
- 4 Capovolgere il gruppo pannello dello schermo.

Postrequisiti

- 1 Ricollocare il [gruppo coperchio posteriore dello schermo e antenna](#).
- 2 Riposizionare il [gruppo dello schermo](#).
- 3 Ricollocare la [batteria](#).
- 4 Ricollocare il [coperchio della base](#).

Rimozione del cavo dello schermo

 **AVVERTENZA:** Prima di effettuare interventi sui componenti interni del computer, leggere le informazioni sulla sicurezza fornite con il computer e seguire le procedure descritte in [Procedure da eseguire prima di effettuare interventi sul computer](#). Dopo aver effettuato tali interventi, seguire le istruzioni descritte in [Procedure da eseguire dopo aver effettuato interventi sul computer](#). Per maggiori informazioni sulle procedure di sicurezza consigliate, consultare l'home page sulla conformità alle normative all'indirizzo www.dell.com/regulatory_compliance.

Prerequisiti

- 1 Rimuovere il [coperchio della base](#).
- 2 Rimuovere la [batteria](#).
- 3 Rimuovere il [gruppo dello schermo](#).
- 4 Rimuovere il [gruppo coperchio posteriore dello schermo e antenna](#).
- 5 Rimuovere la [fotocamera](#).

Procedura

- 1 Staccare il nastro adesivo, quindi sollevare il dispositivo di chiusura per scollegare il cavo dello schermo dal pannello dello schermo.
- 2 Scollegare il cavo della scheda del pulsante di Windows.
- 3 Rimuovere il nastro adesivo, sollevare il dispositivo di chiusura del connettore per scollegare il cavo della scheda dello schermo a sfioramento dalla scheda dello schermo a sfioramento.
- 4 Rimuovere il cavo della fotocamera dalle guide di instradamento sulla cornice dello schermo.
- 5 Sollevare il dispositivo di chiusura del connettore e scollegare il cavo dello schermo dal pannello a sfioramento.
- 6 Prendere nota dell'instradamento del cavo dello schermo e rimuovere il cavo dello schermo dalle guide di instradamento sul frontalino dello schermo.

7 Sollevare il cavo dello schermo dal relativo frontalino.

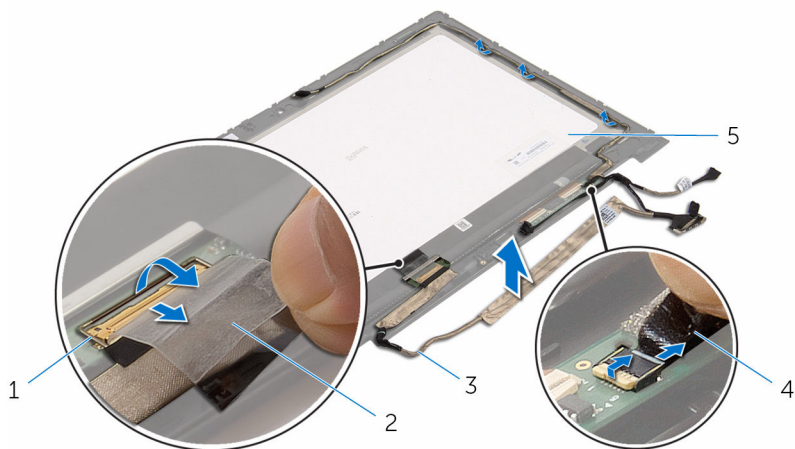

1 dispositivo di chiusura del
connettore per\ cavo dello
schermo

2 nastro adesivo

3 cavo dello schermo

4 cavo della scheda dello
schermo a sfioramento

5 pannello dello schermo

Ricollocamento del cavo dello schermo

 **AVVERTENZA:** Prima di effettuare interventi sui componenti interni del computer, leggere le informazioni sulla sicurezza fornite con il computer e seguire le procedure descritte in [Procedure da eseguire prima di effettuare interventi sul computer](#). Dopo aver effettuato tali interventi, seguire le istruzioni descritte in [Procedure da eseguire dopo aver effettuato interventi sul computer](#). Per maggiori informazioni sulle procedure di sicurezza consigliate, consultare l'home page sulla conformità alle normative all'indirizzo www.dell.com/regulatory_compliance.

Procedura

- 1 Indirizzare il cavo dello schermo attraverso le guide di instradamento sul relativo frontalino.
- 2 Far scorrere il cavo dello schermo nel connettore sul pannello a sfioramento e premere sul dispositivo di chiusura per fissare il cavo.
- 3 Instradare il cavo della fotocamera attraverso le guide di instradamento sulla cornice dello schermo.
- 4 Far aderire il nastro adesivo, collegare il cavo della scheda dello schermo a sfioramento alla scheda dello schermo a sfioramento e spingere il dispositivo di chiusura del connettore verso il basso per fissare il cavo.
- 5 Far scorrere il cavo della scheda del pulsante di Windows all'interno del relativo connettore e premere sul dispositivo di chiusura per fissare il cavo.
- 6 Far aderire il nastro adesivo sul connettore della scheda del pulsante di Windows.

Postrequisiti

- 1 Ricollocare il [gruppo coperchio posteriore dello schermo e antenna](#).
- 2 Riposizionare il [gruppo dello schermo](#).
- 3 Ricollocare la [fotocamera](#).
- 4 Ricollocare la [batteria](#).
- 5 Ricollocare il [coperchio della base](#).

Aggiornamento del BIOS

Potrebbe essere necessario aggiornare il BIOS quando è disponibile un aggiornamento oppure dopo aver ricollocato la scheda di sistema.

- 1 Accendere il computer.
- 2 Accedere al sito Web **www.dell.com/support**.
- 3 Fare clic su **Supporto prodotto**, immettere il Numero di Servizio del computer e fare clic su **Invia**.



N.B.: Se non si dispone del Numero di Servizio, utilizzare la funzione di rilevamento automatico o ricercare manualmente il modello del computer.

- 4 Fare clic su **Driver e download**.
- 5 Selezionare il sistema operativo installato nel computer.
- 6 Scorrere la pagina fino in fondo ed espandere **BIOS**.
- 7 Fare clic su **Download File** (Scarica file) per scaricare l'ultima versione del BIOS del computer.
- 8 Salvare il file e, al completamento del download, selezionare la cartella in cui è stato salvato il file dell'aggiornamento del BIOS.
- 9 Fare doppio clic sull'icona del file dell'aggiornamento del BIOS e seguire le istruzioni visualizzate.

Come ottenere assistenza e contattare Dell

Risorse di Self-Help

È possibile richiedere informazioni e assistenza su prodotti e servizi Dell mediante l'utilizzo delle seguenti risorse Self-help:

Informazioni sui prodotti e i servizi Dell

www.dell.com

Windows 8.1 e Windows 10

App Guida e Supporto tecnico Dell



Windows 10

App Guida introduttiva



Windows 8.1

App Guida



Accesso alla Guida su Windows 8, Windows 8.1 e Windows 10

In Windows Search, digitare **Guida e supporto tecnico**, quindi premere **Invio**.

Accesso alla guida in Windows 7

Fare clic su **Start** → **Guida e supporto tecnico**.

Guida in linea per il sistema operativo

www.dell.com/support/windows
www.dell.com/support/linux

Informazioni sulla risoluzione dei problemi, sui manuali utente, sulle istruzioni di installazione, sulle specifiche di prodotto, sul blog assistenza tecnica, sui driver, sugli aggiornamenti software e così via

www.dell.com/support

Scopri il sistema operativo, l'installazione e l'uso del computer, il backup dei dati, la diagnostica, e così via.

Vedere *Io e il mio Dell* all'indirizzo Web **www.dell.com/support/manuals**.

Come contattare Dell

Per contattare Dell per problemi con vendita, supporto tecnico o servizio clienti, vedere il sito Web **www.dell.com/contactdell**.



N.B.: La disponibilità varia per paese e prodotto, e alcuni servizi possono non essere disponibili nel proprio paese.



N.B.: Se non si dispone di una connessione Internet attiva, è possibile trovare i recapiti sulla fattura di acquisto, sulla distinta di imballaggio, sulla fattura o sul catalogo dei prodotti Dell.